

Projecteur Dell™ 4220/4320

# Guide de l'utilisateur

# Remarques, Avertissements et Attention



**REMARQUE** : Une REMARQUE indique une information importante pour vous aider à utiliser correctement votre ordinateur.



**AVERTISSEMENT** : Un AVERTISSEMENT indique un risque de dommage à l'appareil ou de perte de données si les instructions ne sont pas suivies.



**ATTENTION** : Un signe ATTENTION indique un risque de dommage matériel, de blessure corporelle ou de mort.

---

**Les informations contenues dans ce document sont sujettes à modification sans préavis.**

© 2011 Dell Inc. Tous droits réservés.

La copie de ces documents, sous quelque forme que ce soit, sans l'autorisation écrite de Dell Inc. est strictement interdite.

Marques utilisées dans ce texte : *Dell* et le logo *DELL* sont des marques de commerce de Dell Inc. ; *DLP* et le logo *DLP* sont des marques de commerce de TEXAS INSTRUMENTS INCORPORATED ; *Microsoft* et *Windows* sont soit des marques de commerce, soit des marques déposées de Microsoft Corporation aux États-Unis et/ou dans d'autres pays.

D'autres marques ou nom commerciaux peuvent être utilisés dans ce document pour faire référence aux entités se réclamant de ces marques et de ces noms ou à leurs produits. Dell Inc. dénie tout intérêt propriétaire dans les marques et les noms commerciaux autres que les siens.

Modèle 4220/4320

Mars 2011 Rév. A00

# Table des matières

1	Votre projecteur Dell . . . . .	7
	A propos de votre projecteur . . . . .	8
2	Connexion de votre projecteur . . . . .	10
	Installation du dongle sans fil optionnel . . . . .	11
	<b>Connexion à un ordinateur . . . . .</b>	<b>12</b>
	Connexion d'un ordinateur avec un câble VGA . . . . .	12
	Connexion du moniteur en boucle avec des câbles VGA . . . . .	13
	Connexion d'un ordinateur avec un Câble RS232 . . . . .	14
	Connexion d'un ordinateur avec un câble USB . . . . .	15
	Connexion à un ordinateur avec la fonction sans fil . . . . .	16
	<b>Connexion à un lecteur de DVD . . . . .</b>	<b>17</b>
	Connexion d'un lecteur de DVD avec un câble S-vidéo . . . . .	17
	Connexion d'un lecteur de DVD avec un câble Vidéo composite . . . . .	18
	Connexion d'un lecteur de DVD avec un câble Vidéo composante . . . . .	19
	Connexion d'un lecteur de DVD avec un câble HDMI . . . . .	20
	<b>Connexion à un réseau local . . . . .</b>	<b>21</b>
	Pour projeter une image et contrôler le projecteur qui est connecté à un réseau via un câble RJ45. . . . .	21

Options d'installation professionnelle : Installation pour un écran à ouverture automatique . . . . .	22
Connexion à un boîtier de contrôle commercial RS232 . . . . .	23
<b>3 Utilisation de votre projecteur . . . . .</b>	<b>24</b>
<b>Allumer votre projecteur . . . . .</b>	<b>24</b>
<b>Eteindre votre projecteur . . . . .</b>	<b>24</b>
<b>Réglage de l'image projetée . . . . .</b>	<b>25</b>
Réglage de la hauteur du projecteur . . . . .	25
Baisser le projecteur . . . . .	25
<b>Réglage du zoom et de la mise au point du projecteur . . . . .</b>	<b>26</b>
<b>Réglage de la taille de l'image projetée . . . . .</b>	<b>27</b>
<b>Utilisation du panneau de contrôle . . . . .</b>	<b>31</b>
<b>Utilisation de la télécommande . . . . .</b>	<b>33</b>
<b>Installation des piles de la télécommande . . . . .</b>	<b>36</b>
<b>Rayon de la télécommande . . . . .</b>	<b>37</b>
<b>Utilisation du menu OSD (Affichage à l'écran) . . . . .</b>	<b>38</b>
SOURCE D'ENTRÉE . . . . .	38
RÉGLAGE AUTO . . . . .	39
LUMINOSITÉ/ CONTRASTE . . . . .	40
MODE VIDÉO . . . . .	40
VOLUME . . . . .	41
ENT. AUDIO . . . . .	41
AVANÇÉ . . . . .	41
LANGUE . . . . .	56

AIDE . . . . .	57
<b>Installation du réseau sans fil . . . . .</b>	<b>58</b>
Activer la connexion sans fil sur le projecteur . . . . .	59
Installer le logiciel d'application sans fil sur votre ordinateur . . . . .	61
Lancer l'Application sans fil . . . . .	64
<b>Installation de Présentation to Go (PtG) . . . . .</b>	<b>68</b>
Afficheur PtG . . . . .	69
Afficheur de photo . . . . .	69
Introduction à la fonction PtG/Photo . . . . .	70
Aperçu de PtG . . . . .	70
Aperçu de Photo . . . . .	71
Présentation des boutons . . . . .	71
Configuration de PtG Converter - Lite . . . . .	72
Logiciel Convertisseur PtG – Lite Application . . . . .	73
<b>Installation de Projection audio . . . . .</b>	<b>74</b>
Activer la connexion sans fil ou LAN sur le projecteur . . . . .	75
Installer le logiciel d'application sans fil de Dell sur votre ordinateur . . . . .	76
Lancer l'Application sans fil . . . . .	78
Connexion . . . . .	78
<b>Installation de Flux vidéo . . . . .</b>	<b>80</b>
Formats pris en charge par le Flux vidéo . . . . .	80
Activer la connexion sans fil ou LAN sur le projecteur . . . . .	81
Installer le logiciel d'application sans fil de Dell sur votre ordinateur . . . . .	81
Lancer l'Application sans fil . . . . .	81
Connexion . . . . .	81

	<b>Gestion du projecteur avec le Gestionnaire Web . . . .</b>	<b>82</b>
	Configuration des réglages du réseau . . . . .	82
	Accéder au gestionnaire Web . . . . .	82
	<b>Créer un token d'application . . . . .</b>	<b>101</b>
<b>4</b>	<b>Guide de dépannage de votre projecteur</b>	<b>102</b>
	<b>Signaux de commande . . . . .</b>	<b>106</b>
	<b>Remplacer la lampe . . . . .</b>	<b>107</b>
<b>5</b>	<b>Spécifications . . . . .</b>	<b>109</b>
<b>6</b>	<b>Contacteur Dell . . . . .</b>	<b>116</b>
<b>7</b>	<b>Annexe : Glossaire . . . . .</b>	<b>117</b>

# Votre projecteur Dell

Votre projecteur est livré avec tous les éléments présentés ci-dessous. Assurez-vous que tous les éléments sont présents et contactez Dell™ si quoi que ce soit manque.

---

## Contenu de la boîte

---

Cordon d'alimentation



Câble VGA 1,8 m (VGA/VGA)



Mallette de transport



Télécommande



CD du guide de l'utilisateur & documentation

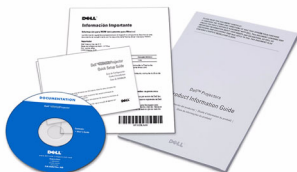

Piles AAA (2)



Câble USB



# A propos de votre projecteur

*Vue de dessus*

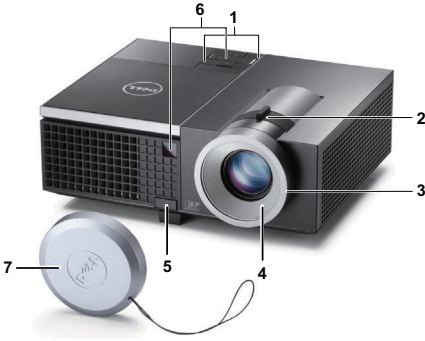

*Vue de dessous*

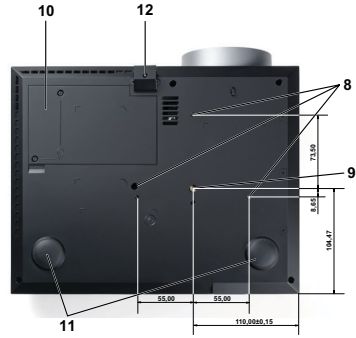

1	Panneau de contrôle
2	Ergot du zoom
3	Bague de mise au point
4	Objectif
5	Bouton élévateur pour le réglage de la hauteur
6	Récepteur IR
7	Couvercle d'objectif
8	Trous de fixation pour fixation murale : Trous de vis M3 x 6,5 mm Torque recommandée <8 kgf-cm
9	Trou de fixation pour tripode : Insertion d'écrou 1/4"*20 UNC
10	Couvercle de lampe
11	Molette de réglage d'inclinaison
12	Pied élévateur

## **⚠ AVERTISSEMENT : Instructions de sécurité**

- 1 N'utilisez pas le projecteur près d'appareils susceptibles de générer beaucoup de chaleur.
- 2 N'utilisez pas le projecteur dans des endroits très poussiéreux. La poussière risque de causer une défaillance sur système et de provoquer l'arrêt automatique du projecteur.
- 3 Assurez-vous que le projecteur est installé dans un endroit bien aéré.



- 4 Ne bloquez pas les fentes de ventilation et les ouvertures du boîtier du projecteur.
- 5 Assurez-vous que le projecteur est utilisé à une température ambiante (entre 5 °C et 35 °C).
- 6 N'essayez pas de toucher les fentes de ventilation car elles peuvent devenir très chaudes lorsque le projecteur est allumé ou juste après qu'il ait été éteint.
- 7 Ne regardez pas dans l'objectif quand le projecteur est allumé car ceci pourrait faire mal aux yeux.
- 8 Ne posez aucun objet près de ou devant le projecteur et ne couvrez pas l'objectif lorsque le projecteur est allumé car la chaleur pourrait faire fondre ou même brûler l'objet en question.
- 9 N'utilisez pas le projecteur sans fil près d'un pacemaker.
- 10 N'utilisez pas le projecteur sans fil près d'un appareil médical.
- 11 N'utilisez pas le projecteur sans fil près d'un four à micro-ondes.



#### **REMARQUE :**

- N'essayez pas de monter ce projecteur sur un mur vous-même. Il ne doit être installé que par un technicien qualifié.
- Kit de fixation de projecteur au plafond recommandé (N/P : C3505). Pour plus d'informations, visitez le site Internet de Dell : [support.dell.com](http://support.dell.com).
- Pour plus d'informations, voir les *Instructions de sécurité* qui accompagnent votre projecteur.
- Le projecteur 4220/4320 ne doit être utilisé qu'à l'intérieur.

# 2

## Connexion de votre projecteur

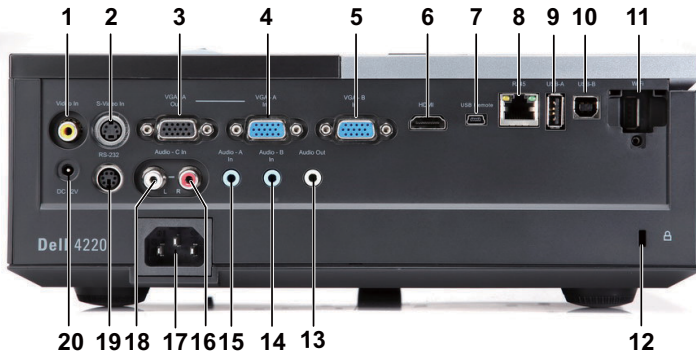

1	Connecteur vidéo composite	11	Connecteur USB WiFi (Type A)
2	Connecteur S-Vidéo	12	Fente du câble de sécurité
3	Sortie VGA-A (prise en boucle du moniteur)	13	Connecteur de sortie audio
4	Connecteur d'entrée VGA-A (D-sub)	14	Connecteur d'entrée audio-B
5	Connecteur d'entrée VGA-B (D-sub)	15	Connecteur d'entrée audio-A
6	Connecteur HDMI	16	Connecteur d'entrée de canal droit audio-C
7	Connecteur mini USB (type mini B) pour la télécommande	17	Prise du cordon d'alimentation
8	Connecteur RJ45	18	Connecteur d'entrée de canal gauche audio-C
9	Connecteur USB Type A pour visualisateur USB	19	Connecteur RS232
10	Connecteur USB Type B pour affichage USB	20	Connecteur de sortie +12 V CC

 **REMARQUE** : Les connecteurs sont les mêmes pour les projecteurs 4220 et 4320.

 **AVERTISSEMENT** : Avant de débuter quelque procédure que ce soit de cette section, lisez et suivez les Instructions de sécurité décrites à la page page 8.

## Installation du dongle sans fil optionnel

Votre projecteur doit être installé avec le dongle sans fil si vous voulez utiliser la fonction de connexion via réseau sans fil. Référez-vous à la section "Installation du réseau sans fil" à la page 58. Le dongle sans fil n'est pas fourni avec votre projecteur 4220/4320. Vous pouvez l'acheter sur le site Web de Dell [www.dell.com](http://www.dell.com).

- 1 Dévissez et enlevez le couvercle sans fil.



- 2 Branchez le dongle sans fil.



- 3 Refermez le couvercle sans fil.



# Connexion à un ordinateur

## Connexion d'un ordinateur avec un câble VGA



1	Cordon d'alimentation
2	Câble VGA/VGA
3	Câble USB-A/Mini USB-B

**REMARQUE :** Le câble mini USB n'est pas fourni avec votre projecteur.

**REMARQUE :** Le câble mini USB doit être branché si vous voulez utiliser les fonctions Page suivante et Page précédente de la télécommande.

## Connexion du moniteur en boucle avec des câbles VGA

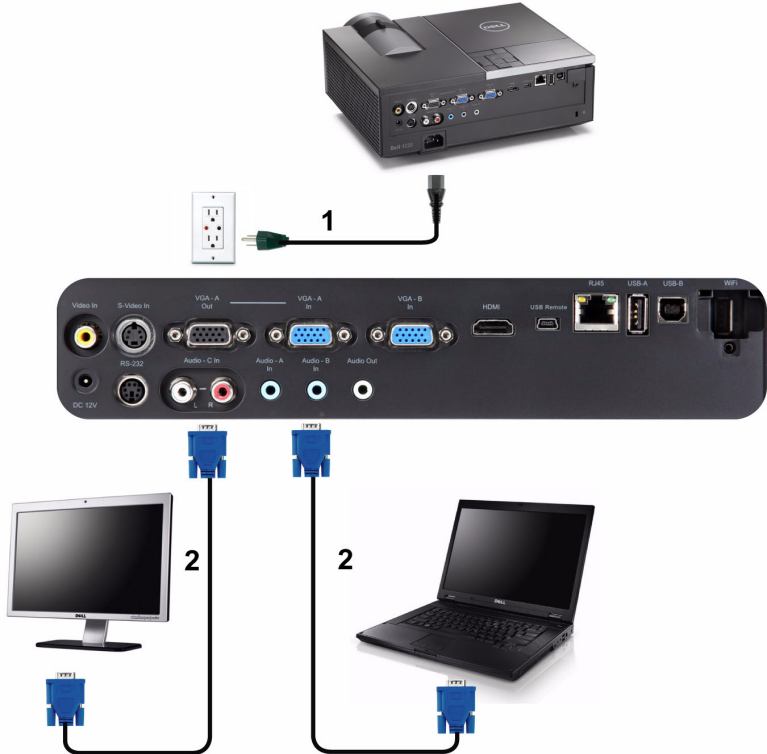

1	Cordon d'alimentation
2	Câble VGA/VGA



**REMARQUE :** Seulement un câble VGA pas fourni avec votre projecteur. Un autre câble VGA peut être acheté sur le site Web de Dell [www.dell.com](http://www.dell.com).

## Connexion d'un ordinateur avec un Câble RS232



1	Cordon d'alimentation
2	Câble RS232



**REMARQUE :** Le câble RS232 n'est pas fourni avec votre projecteur. Consultez un installateur professionnel pour le câble et le logiciel de contrôle à distance RS232.

## Connexion d'un ordinateur avec un câble USB



1	Cordon d'alimentation
2	Câble USB-A/USB-B



**REMARQUE** : Plug & Play. Un câble USB seulement est fourni avec votre projecteur. Un autre câble USB peut être acheté si nécessaire sur le site Web de Dell [www.dell.com](http://www.dell.com).

## Connexion à un ordinateur avec la fonction sans fil



 **REMARQUE** : Votre ordinateur doit avoir un connecteur sans fil et être configuré correctement pour pouvoir détecter une autre connexion sans fil. Référez-vous à la documentation de votre ordinateur pour plus d'informations sur la configuration d'une connexion sans fil.

 **REMARQUE** : Votre projecteur doit avoir un dongle sans fil installé si vous voulez utiliser la fonction de connexion réseau sans fil. Référez-vous à la section "Installation du réseau sans fil" à la page 58.



# Connexion à un lecteur de DVD

## Connexion d'un lecteur de DVD avec un câble S-vidéo



1	Cordon d'alimentation
2	Câble S-Vidéo



**REMARQUE :** Le câble S-vidéo n'est pas fourni avec votre projecteur. Vous pouvez acheter un câble d'extension S-vidéo (50/100 pieds) sur le site Web de Dell [www.dell.com](http://www.dell.com).

## Connexion d'un lecteur de DVD avec un câble Vidéo composite



1	Cordon d'alimentation
2	Câble vidéo composite



**REMARQUE :** Le câble Vidéo composite n'est pas fourni avec votre projecteur. Vous pouvez acheter un câble d'extension Vidéo composite (50/100 pieds) sur le site Web de Dell [www.dell.com](http://www.dell.com).

## Connexion d'un lecteur de DVD avec un câble Vidéo composite

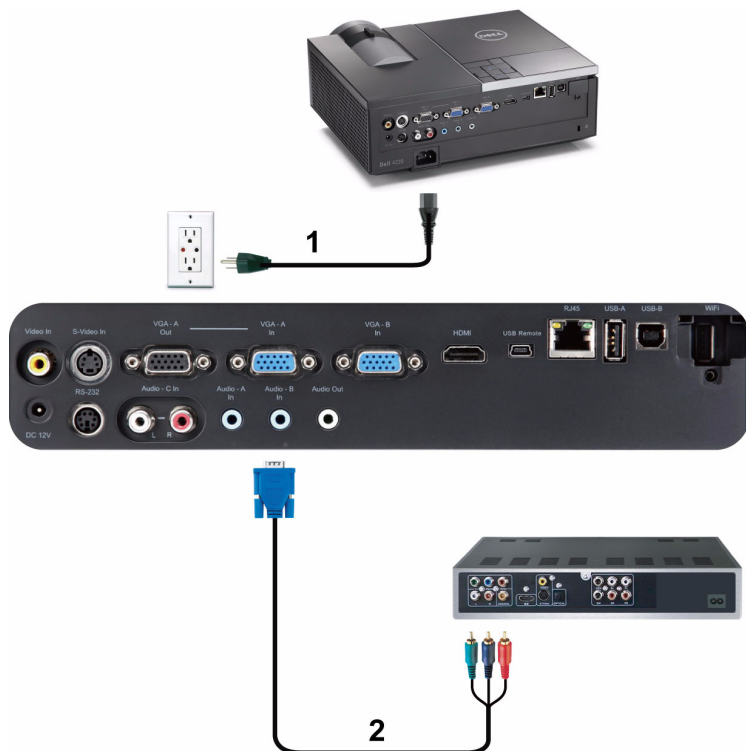

1	Cordon d'alimentation
2	Câble VGA/Vidéo composite



**REMARQUE :** Le câble VGA/Vidéo composite n'est pas fourni avec votre projecteur. Vous pouvez acheter un câble d'extension VGA/Vidéo composite (50/100 pieds) sur le site Web de Dell [www.dell.com](http://www.dell.com).

## Connexion d'un lecteur de DVD avec un câble HDMI



1	Cordon d'alimentation
2	Câble HDMI



**REMARQUE :** Le câble HDMI n'est pas fourni avec votre projecteur. Vous pouvez acheter un câble HDMI sur le site Web de Dell [www.dell.com](http://www.dell.com).

# Connexion à un réseau local

Pour projeter une image et contrôler le projecteur qui est connecté à un réseau via un câble RJ45.

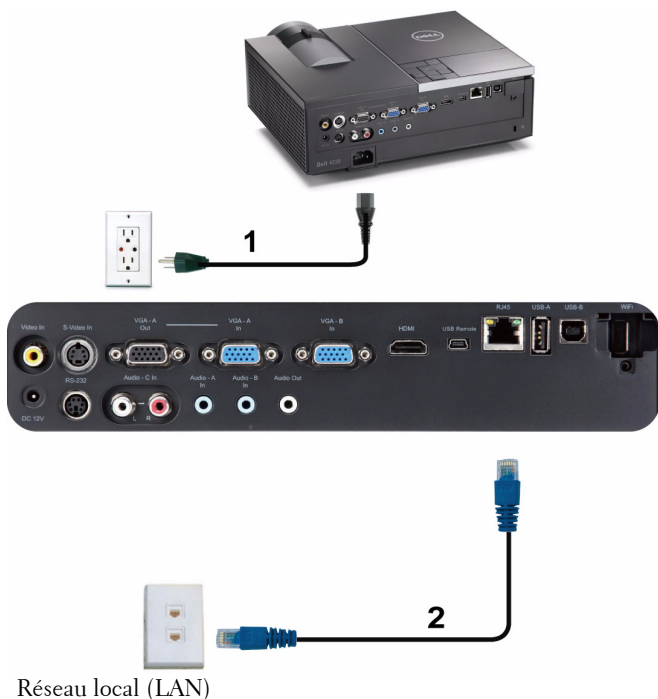

1	Cordon d'alimentation
2	Câble RJ45



**REMARQUE :** Le câble RJ45 n'est pas fourni avec votre projecteur. Vous pouvez acheter un câble RJ45 sur le site Web de Dell [www.dell.com](http://www.dell.com).

## Options d'installation professionnelle : Installation pour un écran à ouverture automatique

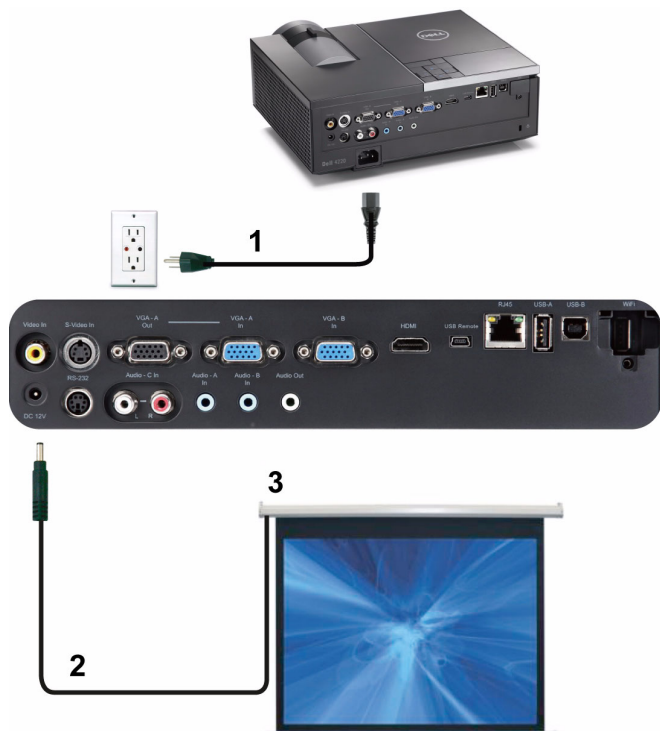

1	Cordon d'alimentation
2	Prise 12 V CC
3	Écran de projection motorisé

**REMARQUE :** Utilisez la prise d'entrée 12V CC, 1,7 mm (ID) x 4,00 mm (OD) x 9,5 mm (shaft) pour connecter l'écran automatique au projecteur.

Prise 12 V CC



## Connexion à un boîtier de contrôle commercial RS232



1	Cordon d'alimentation
2	Câble RS232
3	Boîtier de contrôle commercial RS232



**REMARQUE :** Le câble RS232 n'est pas fourni avec votre projecteur. Consultez un installateur professionnel pour obtenir ce type de câble.

# Utilisation de votre projecteur

## Allumer votre projecteur



**REMARQUE** : Allumez le projecteur avant d'allumer la source (ordinateur, lecteur de DVD, etc.). Le bouton **Marche** s'allume et clignote en bleu jusqu'à ce qu'il soit enfoncé.

- 1 Retirez le couvercle de l'objectif.
- 2 Branchez le cordon d'alimentation et les câbles de signal appropriés sur le projecteur. Pour plus d'informations sur la connexion du projecteur, voir "Connexion de votre projecteur" à la page 10.
- 3 Appuyez sur le bouton **Marche** (référez-vous à la section "Utilisation du panneau de contrôle" à la page 31 pour repérer le bouton **Marche**).
- 4 Allumez votre source (ordinateur, lecteur de DVD, etc.).
- 5 Connectez votre source au projecteur en utilisant le câble approprié. Référez-vous à la section "Connexion de votre projecteur" à la page 10 pour plus de détails sur comment connecter votre source au projecteur.
- 6 Par défaut, la source d'entrée du projecteur est réglée sur VGA-A. Changez la source d'entrée du projecteur si besoin.
- 7 Si plusieurs sources sont connectées au projecteur, appuyez sur le bouton **Source** de la télécommande ou du panneau de contrôle pour sélectionner la source désirée. Référez-vous à la section "Utilisation du panneau de contrôle" à la page 31 et "Utilisation de la télécommande" à la page 33 pour repérer le bouton **Source**.

## Eteindre votre projecteur



**AVERTISSEMENT** : Débranchez le projecteur après l'avoir correctement éteint comme expliqué dans la procédure suivante.

- 1 Appuyez sur le bouton **Marche**. Suivez les instructions affichées sur l'écran pour éteindre correctement le projecteur.



**REMARQUE** : Le message "**Appuyez sur le bouton Power pour éteindre le projecteur.**" s'affichera sur l'écran. Le message disparaîtra après 5 secondes ou vous pouvez appuyer sur le bouton **Menu** pour le faire disparaître.



2 Appuyez à nouveau sur le bouton **Marche**. Les ventilateurs de refroidissement continuent de tourner pendant environ 120 secondes.

3 Pour éteindre rapidement le projecteur, appuyez sur le bouton **Marche** pendant 1 seconde pendant que les ventilateurs du projecteur sont en marche.

 **REMARQUE** : Avant de rallumer le projecteur, attendez au moins 60 secondes pour que la température interne se stabilise.

4 Débranchez le cordon d'alimentation de la prise de courant et du projecteur.

## Réglage de l'image projetée

### Réglage de la hauteur du projecteur

1 Appuyez sur le bouton **Élévateur**.

2 Elevez le projecteur jusqu'à l'angle d'affichage désiré, puis relâchez le bouton afin de verrouiller le pied élévateur dans la position voulue.

3 Utilisez la molette de réglage d'inclinaison pour régler avec précision l'angle d'affichage.

### Baisser le projecteur

1 Appuyez sur le bouton **Élévateur**.

2 Baissez le projecteur, puis relâchez le bouton afin de verrouiller le pied élévateur dans la position voulue.



1	Bouton élévateur
2	Pied élévateur (angle d'inclinaison : 0 à 9,5 degrés)
3	Molette de réglage d'inclinaison

## Réglage du zoom et de la mise au point du projecteur

**AVERTISSEMENT** : Pour éviter d'endommager le projecteur, assurez-vous que le zoom de l'objectif et le pied élévateur sont entièrement rétractés avant de déplacer le projecteur ou de le ranger dans son étui de transport.

- 1 Tournez l'ergot du zoom pour rapprocher et éloigner l'image.
- 2 Faites tourner la bague de mise au point jusqu'à ce que l'image soit nette. La mise au point du projecteur peut être réglée dans les distances comprises entre 3,94 pieds et 32,81 pieds (1,2 m et 10 m).



1	Ergot du zoom
2	Bague de mise au point

# Réglage de la taille de l'image projetée

4220

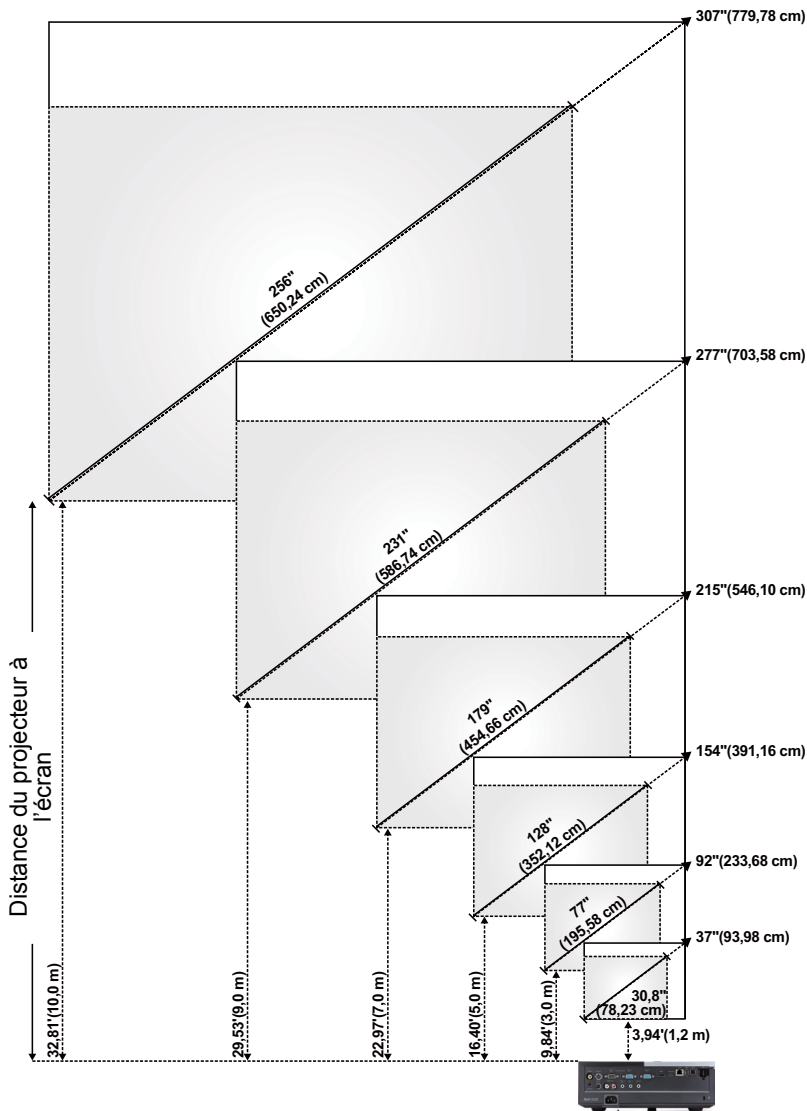

# 4320

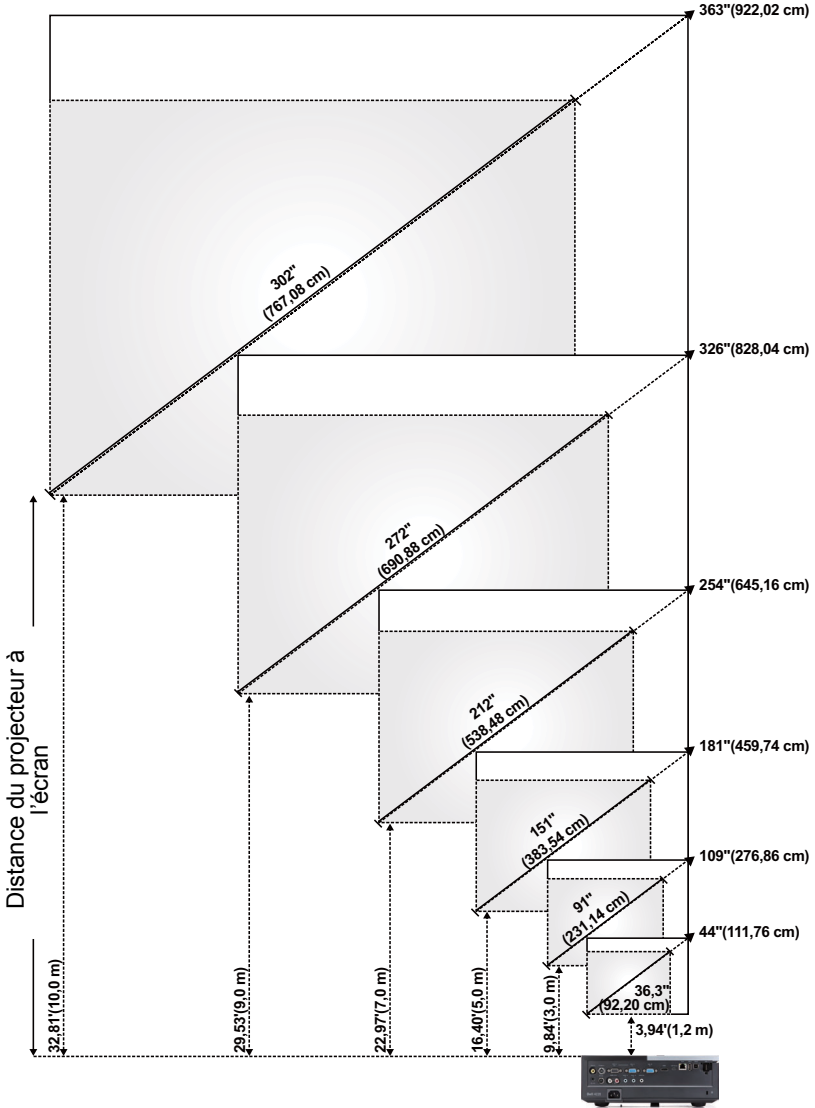

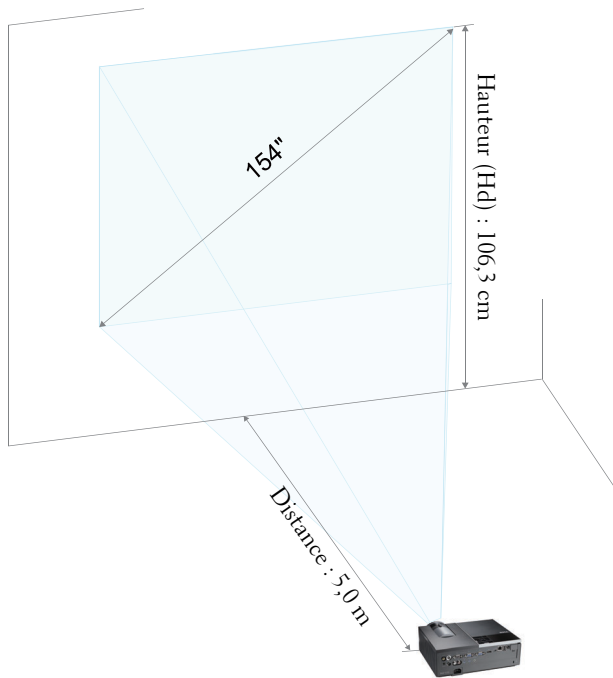

## 4220

Ecran (Diagonale)	Max.	37" (93,98 cm)	92" (233,68 cm)	154" (391,16 cm)	215" (546,10 cm)	277" (703,58 cm)	307" (779,78 cm)
	Min.	30,8" (78,23 cm)	77" (195,58 cm)	128" (325,12 cm)	179" (454,66 cm)	231" (586,74 cm)	256" (650,24 cm)
Taille de l'écran	Max. (Larg x Haut)	29,53" X 22,05"	74,02" X 55,51"	123,23" X 92,13"	172,44" X 129,13"	221,65" X 166,14"	246,06" X 184,65"
		(75 cm X 56 cm)	(188 cm X 141 cm)	(313 cm X 234 cm)	(438 cm X 328 cm)	(563 cm X 422 cm)	(625 cm X 469 cm)
	Min. (Larg x Haut)	24,80" X 18,50"	61,42" X 46,06"	102,36" X 76,77"	143,70" X 107,48"	184,65" X 138,58"	205,12" X 153,94"
		(63 cm X 47 cm)	(156 cm X 117 cm)	(260 cm X 195 cm)	(365 cm X 273 cm)	(469 cm X 352 cm)	(521 cm X 391 cm)
Hd	Max.	25,59" (65 cm)	63,78" (162 cm)	106,30" (270 cm)	148,43" (377 cm)	190,94" (485 cm)	212,20" (539 cm)
	Min.	21,26" (54 cm)	53,15" (135 cm)	88,58" (225 cm)	123,62" (314 cm)	159,06" (404 cm)	176,77" (449 cm)
Distance		3,94' (1,2 m)	9,84' (3,0 m)	16,40' (5,0 m)	22,97' (7,0 m)	29,53' (9,0 m)	32,81' (10 m)
*Ce graphe n'est fourni à l'utilisateur qu'à titre de référence.							

## 4320

Ecran (Diagonale)	Max.	44" (111,76 cm)	109" (276,86 cm)	181" (459,74 cm)	254" (645,16 cm)	326" (828,04 cm)	363" (922,02 cm)
	Min.	36,3" (92,20 cm)	91" (231,14 cm)	151" (383,54 cm)	212" (538,48 cm)	272" (690,88 cm)	302" (767,08 cm)
Taille de l'écran	Max. (Larg x Haut)	37,01" X 23,23"	92,13" X 57,48"	153,94" X 96,06"	215,35" X 134,65"	276,77" X 172,83"	307,48" X 192,13"
		(94 cm X 59 cm)	(234 cm X 146 cm)	(391 cm X 244 cm)	(547 cm X 342 cm)	(703 cm X 439 cm)	(781 cm X 488 cm)
	Min. (Larg x Haut)	30,71" X 19,29"	76,77" X 48,03"	128,35" X 79,92"	179,53" X 112,20"	230,71" X 144,09"	256,30" X 160,24"
		(78 cm X 49 cm)	(195 cm X 122 cm)	(326 cm X 203 cm)	(456 cm X 285 cm)	(586 cm X 366 cm)	(651 cm X 407 cm)
Hd	Max.	25,98" (66 cm)	64,96" (165 cm)	107,87" (274 cm)	151,18" (384 cm)	194,49" (494 cm)	216,14" (549 cm)
	Min.	21,65" (55 cm)	53,94" (137 cm)	90,16" (229 cm)	125,98" (320 cm)	162,20" (412 cm)	179,92" (457 cm)
Distance		3,94' (1,2 m)	9,84' (3,0 m)	16,40' (5,0 m)	22,97' (7,0 m)	29,53' (9,0 m)	32,81' (10 m)
*Ce graphe n'est fourni à l'utilisateur qu'à titre de référence.							

## Utilisation du panneau de contrôle

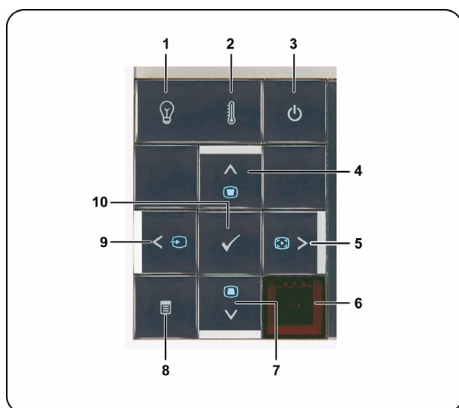

---

### 1 Voyant d'avertissement LAMPE

Si le voyant LAMPE s'allume ou clignote en orange, l'un des problèmes suivants est probablement la cause :

- La lampe est presque à la fin de sa durée de vie.
- La lampe n'est pas correctement installée.
- Le pilote de la lampe de marche pas.
- La roue chromatique ne marche pas correctement

Pour plus d'informations, référez-vous à "Guide de dépannage de votre projecteur" à la page 102 et à "Signaux de commande" à la page 106.

---







### 2 Voyant d'avertissement TEMP

Si le voyant TEMP s'allume ou clignote en orange, l'un des problèmes suivants est probablement la cause :

- La température interne du projecteur est trop élevée.
- La roue chromatique ne marche pas correctement

Pour plus d'informations, référez-vous à "Guide de dépannage de votre projecteur" à la page 102 et à "Signaux de commande" à la page 106.





---







3	Marche	Allume et éteint le projecteur. Pour plus d'informations, référez-vous à "Allumer votre projecteur" à la page 24 et à "Eteindre votre projecteur" à la page 24.
4	Haut  / Réglage de la déformation	Appuyez pour naviguer les éléments du menu OSD.  Appuyez pour ajuster la déformation de l'image provoquée par l'inclinaison du projecteur (+40/-35 degrés).
5	Droite  / Réglage auto	Appuyez pour naviguer les éléments du menu OSD.  Appuyez pour synchroniser le projecteur sur la source d'entrée.   <b>REMARQUE : Réglage automatique ne fonctionne pas si l'OSD (on-screen display : menu à l'écran) est affiché.</b>
6	Récepteur IR	Pointez la télécommande vers le récepteur IR et appuyez sur un bouton de la télécommande.
7	Bas  / Réglage de la déformation	Appuyez pour naviguer les éléments du menu OSD.  Appuyez pour ajuster la déformation de l'image provoquée par l'inclinaison du projecteur (+40/-35 degrés).
8	Menu 	Appuyez pour afficher le menu OSD. Utilisez les boutons de direction et le bouton <b>Menu</b> pour naviguer dans le menu OSD.
9	Gauche  / Source	Appuyez pour naviguer les éléments du menu OSD.  Appuyez ici pour basculer entre les sources RVB Analogique, Composite, Composante (YPbPr via VGA), HDMI et S-Vidéo lorsque plusieurs sources sont connectées au projecteur.
10	Entrer 	Appuyez pour confirmer la sélection de l'élément.







## Utilisation de la télécommande



1	Marche 	Allume et éteint le projecteur. Pour plus d'informations, référez-vous à "Allumer votre projecteur" à la page 24 et à "Eteindre votre projecteur" à la page 24.
2	Entrer 	Appuyez pour confirmer la sélection.
3	Droite 	Appuyez pour naviguer les éléments du menu OSD.
4	Bas 	Appuyez pour naviguer les éléments du menu OSD.

5	Laser 	<p>Pointez la télécommande vers l'écran, appuyez sans relâcher sur le bouton du laser pour allumer le laser.</p> <p><b>⚠ ATTENTION : Ne regardez jamais directement dans le laser lorsqu'il est allumé. Évitez de pointer le laser vers vos yeux.</b></p>
6	Taux d'affichage	Appuyez sur ce bouton pour changer le format de l'image affichée.
7	Réglage de la déformation 	Appuyez pour ajuster la déformation de l'image provoquée par l'inclinaison du projecteur (+40/-35 degrés).
8	Page précédente 	<p>Appuyez pour aller à la page précédente.</p> <p><b>✍ REMARQUE :</b> Le câble Mini USB doit être branché si vous voulez utiliser la fonction Page précédente.</p>
9	Page suivante 	<p>Appuyez pour aller à la page suivante.</p> <p><b>✍ REMARQUE :</b> Le câble Mini USB doit être branché si vous voulez utiliser la fonction Page suivante.</p>
10	Réglage de la déformation 	Appuyez pour ajuster la déformation de l'image provoquée par l'inclinaison du projecteur (+40/-35 degrés).
11	S-Vidéo	Appuyez pour choisir la source S-Vidéo.
12	Vidéo	Appuyez pour choisir la source Vidéo composite.
13	Mode vidéo	<p>Le projecteur dispose de configurations prérégées optimisées pour l'affichage des données (diapos de présentation) ou des films vidéo (films, jeux, etc.). Appuyez sur le bouton <b>Mode Vidéo</b> pour changer entre le <b>Mode Présentation</b>, <b>Mode Lumineux</b>, <b>Mode Film</b>, <b>sRVB</b>, et <b>Mode Aléatoire</b>.</p> <p>Appuyez une fois sur le bouton <b>Mode Vidéo</b> pour afficher le mode d'affichage actuel. Appuyez de nouveau sur le bouton <b>Mode Vidéo</b> pour passer d'un mode à l'autre.</p>
14	Écran vide	Appuyez pour cacher/réafficher l'image.
15	Haut 	Appuyez pour naviguer les éléments du menu OSD.

16	Gauche 	Appuyez pour naviguer les éléments du menu OSD.
17	Menu 	Appuyez pour afficher le menu OSD.
18	Muet 	Appuyez pour activer ou désactiver le haut-parleur du projecteur.
19	Zoom+	Appuyez pour agrandir l'image.
20	Zoom-	Appuyez pour réduire la taille de l'image.
21	Volume plus 	Appuyez pour augmenter le volume.
22	Volume moins 	Appuyez pour baisser le volume.
23	Figér	Appuyez pour pauser l'image de l'écran puis appuyez à nouveau sur « Geler » pour arrêter de geler l'image.
24	VGA	Appuyez pour choisir la source VGA.
25	Source	Appuyez pour changer entre les sources RVB Analogique, Composite, Composante (YPbPr via VGA), HDMI et S-vidéo.
26	Réglage auto	Appuyez pour synchroniser le projecteur avec la source d'entrée. Réglage automatique auto ne fonctionne pas si le menu OSD est ouvert.

# Installation des piles de la télécommande

 **REMARQUE** : Enlevez les piles si vous n'allez pas utiliser la télécommande pendant une longue période.

1 Appuyez sur l'onglet pour ouvrir le couvercle du compartiment des piles.



2 Vérifiez les symboles de polarité des piles (+ et -).



3 Insérez les piles dans le compartiment des piles en faisant attention aux symboles de polarité.

 **REMARQUE** : Ne pas utiliser des piles neuves et avec des piles usées, ou des piles de différents types.

4 Remettez et fermez le couvercle des piles.





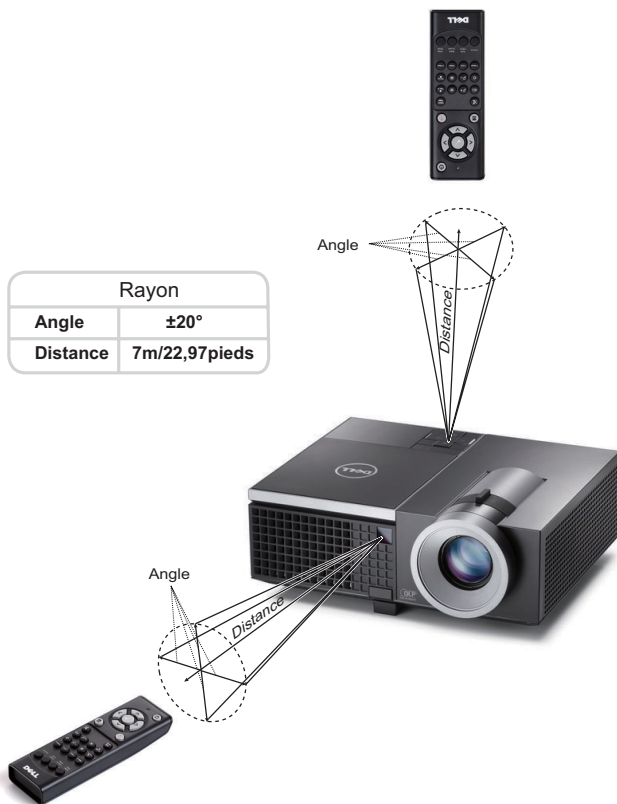







# Rayon de la télécommande



**REMARQUE :** Le rayon de la télécommande peut différer légèrement du diagramme. Si les piles sont faibles, la télécommande peut ne pas marcher correctement pour contrôler le projecteur.

## Utilisation du menu OSD (Affichage à l'écran)

- Le projecteur possède un menu OSD (Affichage à l'écran) multilingue qui peut être affiché avec ou sans source d'entrée.
- Appuyez sur le bouton Menu du panneau de contrôle ou de la télécommande pour ouvrir le menu principal.
- Appuyez sur les boutons  ou  du panneau de contrôle du projecteur ou de la télécommande pour parcourir les onglets du Menu principal.
- Appuyez sur le bouton  ou  du panneau de contrôle du projecteur ou de la télécommande pour sélectionner un sous-menu.
- Appuyez sur le bouton  ou  du panneau de contrôle du projecteur ou de la télécommande pour sélectionner une option. Quand un élément est sélectionné, sa couleur passe à bleu foncé.
- Utilisez les boutons  et  du panneau de contrôle du projecteur ou de la télécommande pour changer le réglage.
- Appuyez sur le bouton  du panneau de contrôle du projecteur ou de la télécommande pour retourner au Menu Principal.
- Appuyez sur le bouton Menu du panneau de contrôle du projecteur ou de la télécommande pour quitter le menu OSD.

 **REMARQUE :** La structure de l'OSD est la même pour les modèles 4200 et 4320.

### SOURCE D'ENTRÉE

Le menu Source d'entrée permet de sélectionner la source d'entrée de votre projecteur.

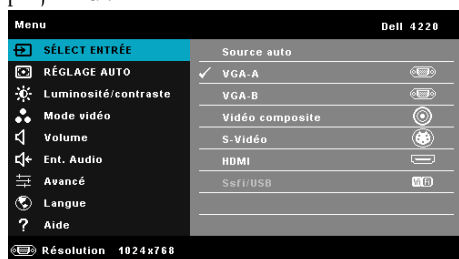

**VGA-A**—Appuyez sur  pour détecter un signal VGA-A.

**VGA-B**—Appuyez sur  pour détecter un signal VGA-B.

**HDMI**—Appuyez sur  pour détecter un signal HDMI.

**VIDÉO COMPOSITE**—Appuyez sur  pour détecter un signal Vidéo composite.

**S-VIDÉO**—Appuyez sur  pour détecter un signal S-vidéo.

**Ssfi/USB**—Appuyez sur  pour ouvrir le menu Source d'entrée Sans fil/USB.

 **REMARQUE** : Sans fil/USB peut être utilisé lorsque l'option « Sans fil et LAN » a été activée.

## SOURCE D'ENTRÉE SANS FIL/USB

Le menu Source d'entrée Sans fil/USB vous permet d'activer les fonctions Affichage sans fil, Affichage USB, et Afficheur USB.

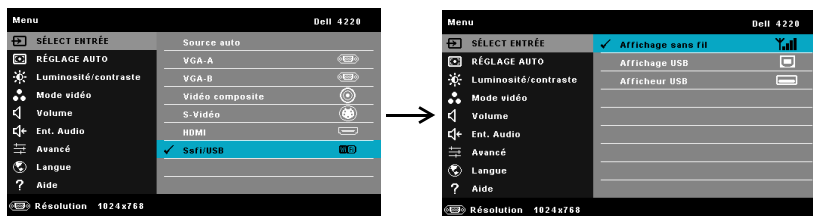

**AFFICHAGE SANS FIL**—Appuyez sur  pour accéder à l'écran Guide sans fil du projecteur. Voir "Ecran de guide sans fil" sur page 60.

**AFFICHAGE USB**—Vous permet d'afficher, via le câble USB, l'écran d'un ordinateur de bureau/portable sur votre projecteur.

**AFFICHEUR USB**—Permet d'afficher vos photos et fichier PPT en utilisant votre clé USB. Référez-vous à "Installation de Présentation to Go (PtG)" à la page 68.

## RÉGLAGE AUTO

Réglage auto ajuste automatiquement les options Horizontal, Vertical, Fréquence et Alignement en mode PC.

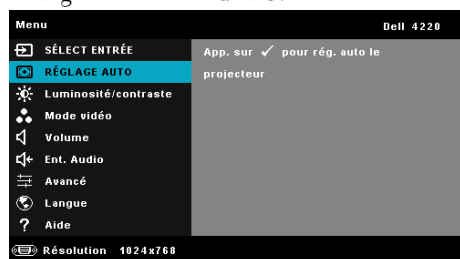

## LUMINOSITÉ / CONTRASTE

Le menu Luminosité/Contraste vous permet d'ajuster les réglages de la luminosité et du contraste de votre projecteur.

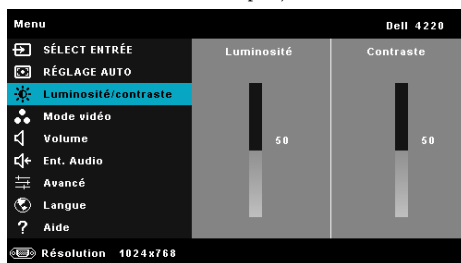

**LUMINOSITÉ**—Utilisez  et  pour ajuster la luminosité de l'image.

**CONTRASTE**—Utilisez  et  pour ajuster le contraste de l'image.



**REMARQUE** : Lorsque vous réglez les options **Luminosité** et **Contraste**, le projecteur passe automatiquement en **mode Perso**.

## MODE VIDÉO

Le menu Mode Vidéo permet d'optimiser l'image affichée : **Présentation**, **Lumineux**, **Film**, **sRGB** (offre une représentation plus fidèle des couleurs), et **Perso** (choisissez vos réglages préférés).





## VOLUME

Le menu Volume permet d'ajuster les réglages du volume de votre projecteur.

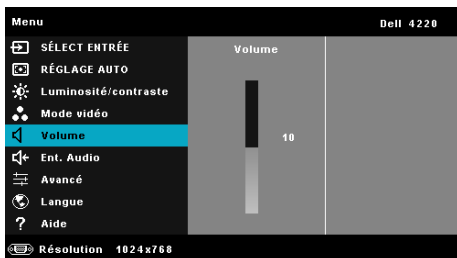

**VOLUME**—Appuyez sur  pour augmenter le volume et sur  pour baisser le volume.

## ENT. AUDIO

Le menu Entrée audio permet de sélectionner la source d'entrée audio. Les options sont : Audio-A, Audio-B, Audio-C, HDMI, et Ssfi/LAN.

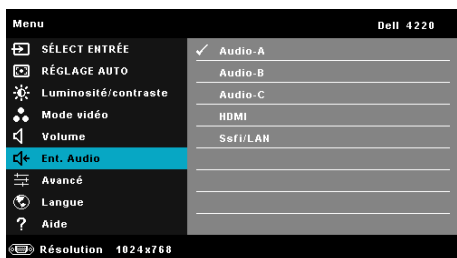

## AVANCÉ

Le menu Réglages avancés vous permet de changer le réglage des options Image, Affichage, Projecteur, LAN, Sans fil, Menu, Alimentation, et Informations.



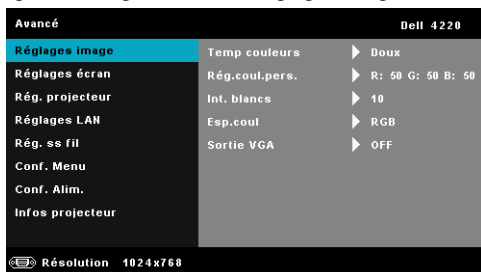

**RÉGLAGES IMAGE (EN MODE PC)**—Choisissez et appuyez sur  pour ouvrir le menu de réglage de l'image. Le menu Réglages image contient les options suivantes :



**TEMP COULEURS**—Pour régler la température des couleurs. L'écran apparaît plus froid à des hautes températures de couleur et plus chaud avec des températures de couleur plus basses. Lorsque l'utilisateur ajuste la valeur dans le menu **Ajuste couleurs**, le mode Personnalisé est activé. Les réglages sont enregistrés dans le mode Personnalisé.

**RÉG.COUL.PERS.**—Pour régler le rouge, vert et bleu manuellement.

**INT. BLANCS**—Appuyez sur  et utilisez  et  pour afficher l'intensité des blancs.

**ESP.COUL**—Permet de sélectionner l'espace des couleurs. Les options sont : RGB, YCbCr, et YPbPr.

**SORTIE VGA**—Choisissez Marche ou Arrêt pour activer ou désactiver la fonction de sortie VGA lorsque le projecteur est en mode veille. Le réglage par défaut est Arrêt.



**REMARQUE** : Lorsque vous ajustez les réglages pour **Temp couleurs**, **Rég.coul.pers.** et **Int. blancs**, le projecteur passe automatiquement en **mode Perso**.

**RÉGLAGES IMAGE (EN MODE VIDÉO)**—Choisissez et appuyez sur  pour ouvrir le menu de réglage de l'image. Le menu Réglages image contient les options suivantes :



**TEMP COULEURS**—Pour régler la température des couleurs. L'écran apparaît plus froid à des hautes températures de couleur et plus chaud avec des températures de couleur plus basses. Lorsque l'utilisateur ajuste la valeur dans le menu **Ajuste couleurs**, le mode Personnalisé est activé. Les réglages sont enregistrés dans le mode Personnalisé.

**RÉG.COUL.PERS.**—Pour régler le rouge, vert et bleu manuellement.

**SATURATION**—Pour régler la couleur de la source vidéo depuis le noir et blanc à une couleur complètement saturée. Appuyez sur  pour augmenter la quantité de couleurs dans l'image et sur  pour réduire la quantité de couleurs dans l'image.

**NETTETÉ**—Appuyez sur  pour augmenter la netteté et sur  pour réduire la netteté.

**TON**—Appuyez sur  pour augmenter la quantité de vert dans l'image et sur  pour réduire la quantité de vert dans l'image (seulement avec le signal NTSC).

**INT. BLANCS**—Appuyez sur  et utilisez  et  pour afficher l'intensité des blancs.

**ESP.COUL**—Permet de sélectionner l'espace des couleurs. Les options sont : RGB, YCbCr, et YPbPr.

**SORTIE VGA**—Choisissez Marche ou Arrêt pour activer ou désactiver la fonction de sortie VGA lorsque le projecteur est en mode veille. Le réglage par défaut est Arrêt.



## REMARQUE :

- 1 Lorsque vous ajustez les réglages pour **Temp couleurs**, **Rég.coul.pers.**, **Saturation**, **Netteté**, **Ton** et **Int. blancs**, le projecteur passe automatiquement en **mode Perso**.
- 2 **Saturation**, **Netteté** et **Ton** ne sont disponibles que lorsque la source d'entrée est Composite ou S-Vidéo.



**RÉGLAGES IMAGE (AUCUNE SOURCE D'ENTRÉE)**—Choisissez et appuyez sur  pour ouvrir le menu de réglage de l'image. Le menu Réglages image contient les options suivantes :

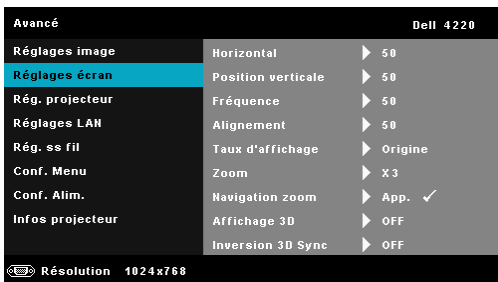

**SORTIE VGA**—Choisissez Marche ou Arrêt pour activer ou désactiver la fonction de sortie VGA lorsque le projecteur est en mode veille. Le réglage par défaut est Arrêt.

**RÉGLAGES ÉCRAN (EN MODE PC)**—Choisissez et appuyez sur  pour ouvrir le menu de réglage de l'écran. Le menu Réglages écran contient les options suivantes :



**HORIZONTAL**—Appuyez sur  pour déplacer l'image vers la droite et sur  pour déplacer l'image vers la gauche.

**POSITION VERTICALE**—Appuyez sur  pour déplacer l'image vers le haut et sur  pour déplacer l'image vers le bas.

**FRÉQUENCE**—Permet de changer la fréquence d'horloge des données d'affichage pour qu'elle corresponde à la fréquence de la carte graphique de votre ordinateur. Si vous voyez une barre verticale scintillante, utilisez Fréquence pour minimiser les barres. Il s'agit d'un réglage approximatif.

**ALIGNEMENT**—Permet de synchroniser la phase du signal d'affichage avec la carte graphique. Si l'image est instable ou scintillante, utilisez Alignement pour la corriger. Il s'agit d'un réglage précis.

**TAUX D'AFFICHAGE**—Pour sélectionner un format d'image pour ajuster la manière dont l'image apparaît. Les options sont les suivantes : Origine, 16:9, et 4:3.

- Origine — Sélectionnez Origine pour garder le format original de l'image du projecteur, en fonction de la source d'entrée.
- 16:9 — La source d'entrée est mise à l'échelle pour s'adapter à la largeur de l'écran et projeter une image 16:9.
- 4:3 — La source d'entrée est mise à l'échelle pour s'adapter à l'écran et une image 4:3 est projetée.

**zoom**—Appuyez sur  et  pour agrandir et regarder l'image.

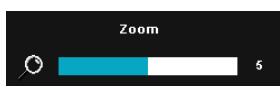

Réglez l'échelle de l'image avec ou et appuyez sur pour l'afficher sur votre télécommande seulement.

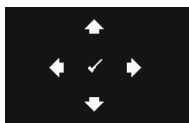

**NAVIGATION ZOOM**—Appuyez sur pour activer le menu **Navigation zoom**.

Utilisez pour naviguer l'écran de projection.

**AFFICHAGE 3D**—Choisissez Marche pour activer la fonction d'affichage 3D (le réglage par défaut est Arrêt).



### REMARQUE :

1. Lorsque vous voulez recréer une ambiance 3D, vous aurez besoin de quelques composants tels que :
  - a PC/portable avec une carte vidéo quad avec sortie de signal 120 Hz
  - b Lunettes 3D « Actif » avec DLP Link™.
  - c Contenu 3D Voir « Remarque 4 ».
  - d Lecteur 3D. (Par exemple : Lecteur stéréoscopique...)
2. Activez la fonction 3D lorsque vous avez rempli les conditions suivantes :
  - a Ordinateur de bureau/portable avec carte vidéo capable d'afficher les signaux 120 Hz via un câble VGA ou HDMI.
  - b Reçoit des contenus 3D via Vidéo ou S-Vidéo.
3. La sélection « Affichage 3D » dans « Réglages écran dans le menu Réglages avancés » n'est disponible que lorsque le projecteur a détecté l'une des sources mentionnées ci-dessus.
4. Le support 3D et les taux de rafraîchissement sont comme suit :
  - a VGA/HDMI 1280 x 720 120 Hz, 1024 x 768 120 Hz et 800 x 600 120 Hz
  - b Composite/S-Vidéo 60 Hz
  - c Composante 480i
5. Le signal VGA recommandé pour les portables est la sortie en mode Unique (le mode Dual n'est pas recommandé)

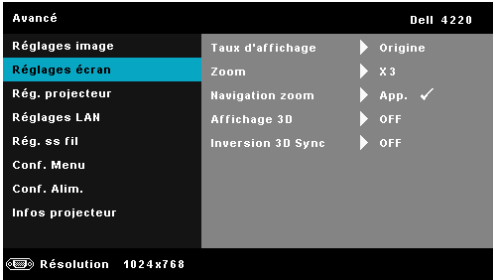

**INVERSION SYNC 3D**—Si vous voyez une image masquée ou superposée lorsque vous portez des lunettes 3D DLP, vous pouvez utiliser la fonction "Inversion" pour obtenir la meilleure séquence d'image gauche/droite pour voir l'image correctement. (pour les lunettes 3D DLP)

**RÉGLAGES ÉCRAN (EN MODE VIDÉO)**—Choisissez et appuyez sur  pour ouvrir le menu de réglage de l'écran. Le menu Réglages écran contient les options suivantes :





**TAUX D’AFFICHAGE**—Pour sélectionner un format d’image pour ajuster la manière dont l’image apparaît. Les options sont les suivantes : Origine, 16:9, et 4:3.

- Origine — Sélectionnez Origine pour garder le format original de l’image du projecteur, en fonction de la source d’entrée.
- 16:9 — La source d’entrée est mise à l’échelle pour s’adapter à la largeur de l’écran et projeter une image 16:9.
- 4:3 — La source d’entrée est mise à l’échelle pour s’adapter à l’écran et une image 4:3 est projetée.

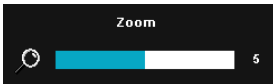

**zoom**—Appuyez sur  et  pour agrandir et regarder l’image.

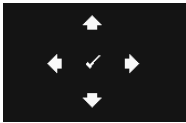

Réglez l’échelle de l’image avec  ou  et appuyez sur  pour l’afficher sur votre télécommande seulement.



**NAVIGATION ZOOM**—Appuyez sur  pour activer le menu Navigation zoom.

Utilisez     pour naviguer l’écran de projection.

**AFFICHAGE 3D**—Choisissez Marche pour activer la fonction d’affichage 3D (le réglage par défaut est Arrêt).



**REMARQUE :**

1. Lorsque vous voulez recréer une ambiance 3D, vous aurez besoin de quelques composants tels que :
  - a PC/portable avec une carte vidéo quad avec sortie de signal 120 Hz
  - Lunettes 3D « Actif » avec DLP Link™.

- c Contenu 3D Voir « Remarque 4 ».
  - d Lecteur 3D. (Par exemple : Lecteur stéréoscopique...)
2. Activez la fonction 3D lorsque vous avez rempli les conditions suivantes :
    - a Ordinateur de bureau/portable avec carte vidéo capable d'afficher les signaux 120 Hz via un câble VGA ou HDMI.
    - b Reçoit des contenus 3D via Vidéo ou S-Vidéo.
  3. La sélection « Affichage 3D » dans « Réglages écran dans le menu Réglages avancés » n'est disponible que lorsque le projecteur a détecté l'une des sources mentionnées ci-dessus.
  4. Le support 3D et les taux de rafraîchissement sont comme suit :
    - a VGA/HDMI 1280 x 720 120 Hz, 1024 x 768 120 Hz et 800 x 600 120 Hz
    - b Composite/S-Vidéo 60 Hz
    - c Composante 480i
  5. Le signal VGA recommandé pour les portables est la sortie en mode Unique (le mode Dual n'est pas recommandé)

**INVERSION SYNC 3D**—Si vous voyez une image masquée ou superposée lorsque vous portez des lunettes 3D DLP, vous pouvez utiliser la fonction "Inversion" pour obtenir la meilleure séquence d'image gauche/droite pour voir l'image correctement. (pour les lunettes 3D DLP)

**RÉG. PROJECTEUR**—Choisissez et appuyez sur  pour ouvrir le menu de réglage du projecteur. Le menu Réglages projecteur contient les options suivantes :

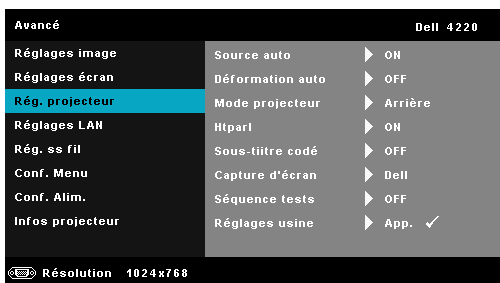

**SOURCE AUTO**—Sélectionnez **Arrêt** (le réglage par défaut) pour verrouiller le signal d'entrée actuel. Si vous appuyez sur le bouton Source lorsque le mode **Source auto** est réglé sur **Arrêt**, vous pouvez sélectionner manuellement le signal d'entrée. Sélectionnez **Marche** pour détecter automatiquement les signaux d'entrée disponibles. Lorsque vous appuyez sur le bouton **Source** du projecteur lorsqu'il est allumé, il trouvera automatiquement le signal d'entrée disponible suivant.

**DÉFORMATION AUTO**—Sélectionnez **Marche** pour ajuster la déformation de l'image causée par l'inclinaison du projecteur.

**MODE PROJECTEUR**—Pour sélectionner le mode du projecteur, en fonction de la manière dont le projecteur a été installé.

- Projection arrière-Bureau — Le projecteur inverse l'image de sorte que vous pouvez projeter derrière un écran translucide.
- Projection arrière-Montage plafond — Le projecteur inverse l'image et la met à l'envers. Vous pouvez projeter l'image de derrière un écran translucide à partir d'un plafond.
- Projection avant-Bureau – L'option par défaut.
- Projection avant-Montage plafond — Le projecteur renverse l'image pour une projection à partir du plafond.

**HTPARL**—Sélectionnez **Marche** pour activer le haut-parleur. Sélectionnez **Arrêt** pour désactiver le haut-parleur.

**SOUS-TITRE CODÉ**—Sélectionnez **Marche** pour activer le sous-titrage et ouvrir le menu de sous-titrage. Choisissez l'une des options de sous-titrage: CC1, CC2, CC3, et CC4.



**REMARQUE** : L'option des sous-titre code est seulement disponible avec NTSC.





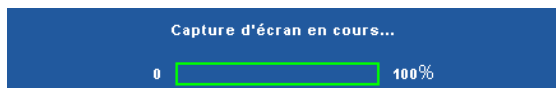

**CAPTURE D'ÉCRAN**—Le réglage par défaut est le logo Dell comme papier peint. Vous pouvez aussi sélectionner l'option **Capture d'écran** pour capturer l'image affichée sur l'écran. Le message suivant s'affichera sur l'écran.



 **REMARQUE :** Pour capturer une image entière, assurez-vous que le signal d'entrée qui est connecté au projecteur est à la résolution 1024 x 768.

**SÉQUENCE TESTS**—Séquence de tests est utilisé pour ajuster la mise au point et la résolution.

Vous pouvez activer ou désactiver **Séquence tests** en sélectionnant **Arrêt, 1**, ou **2**. Vous pouvez aussi sélectionner Séquence de tests 1 en appuyant pendant 2 secondes et en même temps sur les boutons  et  du panneau de contrôle. Vous pouvez aussi sélectionner Séquence de tests 2 en appuyant pendant 2 secondes et en même temps sur les boutons  et  du panneau de contrôle.

Séquence tests 1 :

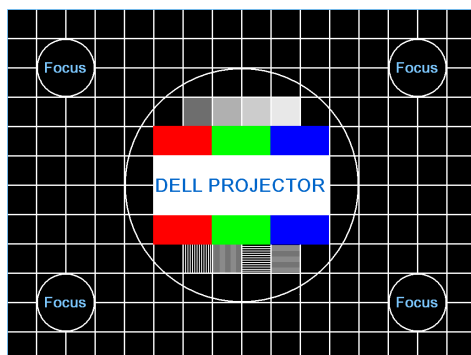

Séquence tests 2 :

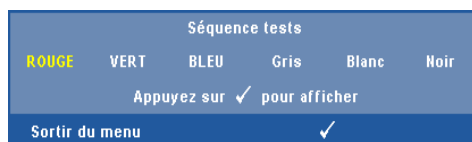

**RÉGLAGES USINE**—Sélectionnez et appuyez sur  pour réinitialiser tous les réglages et restaurer les réglages originaux. Le message d'avertissement suivant s'affichera :





Réinitialisation aux réglages usine

Les éléments de réinitialisation comprennent à la fois les paramètres sources de l'ordinateur et les paramètres de source vidéo.

**RÉGLAGES LAN**—Choisissez et appuyez sur  pour ouvrir les Réglages LAN. Le menu Réglages LAN contient les options suivantes :



**SANS FIL ET LAN**—Sélectionnez Activer pour activer les fonctions Sans fil et LAN.

**DHCP**—Si un serveur DHCP existe dans le réseau auquel le projecteur est connecté, l'adresse IP sera obtenue automatiquement lorsque vous sélectionnez DHCP Marche. Si DHCP est réglé sur Arrêt, réglez manuellement l'adresse IP, le masque de sous-réseau et la passerelle. Utilisez  et  pour sélectionner le numéro de l'adresse IP, du masque de sous-réseau et de la passerelle. Appuyez sur Entrer pour confirmer chaque numéro puis utilisez  et  pour aller à l'élément suivant.

**ADRESSE IP**—Pour assigner automatiquement ou manuellement l'adresse IUP au projecteur connecté au réseau.

**MASQUE SOUS-RÉSEAU**—Configurez le masque de sous-réseau de la connexion réseau.







**PASSERELLE**—Faites vérifier l'adresse de la passerelle par votre administrateur de système/réseau si vous l'entrez manuellement.

**DNS**—Faites vérifier l'adresse IP du serveur DNS par votre administrateur de système/réseau si vous l'entrez manuellement.

**STOCKER**—Appuyez sur  pour enregistrer les changements effectués dans les paramètres de configuration du réseau.

 **REMARQUE :**

1. Utilisez les boutons  et  pour sélectionner Adresse IP, Masque sous-réseau, Passerelle, DNS et Stocker.

2. Appuyez sur le bouton  pour ouvrir l'option Adresse IP, Masque sous-réseau, Passerelle ou DNS et régler la valeur. (l'option sélectionnée est indiquée en bleu).
  - a Utilisez les boutons  et  pour sélectionner une option.
  - b Utilisez les boutons  et  pour régler la valeur.
  - c Lorsque vous avez fini de faire les réglages, appuyez sur le bouton  pour quitter.
3. Une fois que les options Adresse IP, Masque sous-réseau, Passerelle et DNS ont été réglées, sélectionnez **Stocker** et appuyez sur le bouton  pour enregistrer les réglages.
4. Si vous sélectionnez **Stocker** sans appuyer sur le bouton **Entrer**, le système gardera seulement les réglages originaux.

**RÉIN.**—Appuyez sur  pour réinitialiser la configuration du réseau.

**RÉG. SS FIL**—Choisissez et appuyez sur  pour ouvrir le menu de réglage sans fil. Le menu Réglages sans fil contient les options suivantes :



**SANS FIL**—L'option par défaut est Connecté. Sélectionnez Décon. pour désactiver la connexion sans fil.



**REMARQUE :** Il est recommandé d'utiliser le réglage par défaut pour Connexion sans fil.

**SERVEUR DHCP**—Permet d'activer le serveur DHCP de la connexion sans fil.

**DÉBUT AD.IP**—Pour assigner automatiquement ou manuellement l'adresse IP de démarrage du serveur DHCP connecté sans fil au projecteur.

**FIN AD.IP**—Pour assigner automatiquement ou manuellement l'adresse IP de terminaison du serveur DHCP connecté sans fil au projecteur.

**MASQUE SOUS-RÉSEAU**—Pour configurer le Masque de sous réseau de la connexion sans fil.

**PASSERELLE**—Faites vérifier l'adresse de la passerelle par votre administrateur de système/réseau si vous l'entrez manuellement.

**DNS**—Faites vérifier l'adresse IP du serveur DNS par votre administrateur de système/réseau si vous l'entrez manuellement.

**STOCKER**—Appuyez sur  pour enregistrer les changements effectués dans le menu de réglage de la configuration sans fil.



## REMARQUE :

1. Utilisez les boutons et pour sélectionner Adresse IP, Masque sous-réseau, Passerelle, DNS et Stocker.
2. Appuyez sur le bouton pour ouvrir l'option Adresse IP, Masque sous-réseau, Passerelle ou DNS et régler la valeur. (l'option sélectionnée est indiquée en bleu).
  - a Utilisez les boutons et pour sélectionner une option.
  - b Utilisez les boutons et pour régler la valeur.
  - c Lorsque vous avez fini de faire les réglages, appuyez sur le bouton pour quitter.
3. Une fois que les options Adresse IP, Masque sous-réseau, Passerelle et DNS ont été réglées, sélectionnez **Stocker** et appuyez sur le bouton pour enregistrer les réglages.
4. Si vous sélectionnez **Stocker** sans appuyer sur le bouton **Entrer**, le système gardera seulement les réglages originaux.

**RÉIN.**—Appuyez sur pour réinitialiser la configuration sans fil.

**CONF. MENU**—Choisissez et appuyez sur pour ouvrir le menu de réglage. Le menu des réglages contient les paramètres suivants :

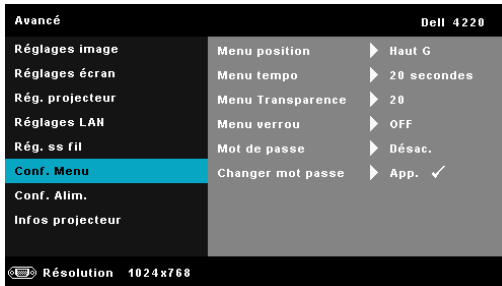

**MENU POSITION**—Pour changer la position du menu OSD sur l'écran.

**MENU TEMPO**—Permet de régler le délai d'attente du menu OSD. Par défaut, le menu OSD disparaît automatiquement après 20 secondes d'inactivité.

**MENU TRANSPARENCE**—Pour régler le niveau de transparence du fond du menu OSD.

**MENU VERROU**—Sélectionnez **Marche** pour activer Menu verrou et masquer le menu OSD. Sélectionnez **Arrêt** pour désactiver le verrouillage du menu. Si vous voulez désactiver la fonction Menu verrouiller et faire disparaître le menu OSD, appuyez sur le bouton **Menu** sur le panneau de contrôle ou la télécommande pendant 15 secondes, puis désactivez la fonction.

**MOT DE PASSE**—Lorsque la protection par mot de passe est activée, un écran de protection par mot de passe vous invitait à entrer un mot de passe s'affiche quand la fiche d'alimentation est insérée dans une prise de

courant et quand le projecteur est allumé la première fois. Par défaut, cette fonction est désactivée. Vous pouvez activer cette fonction en sélectionnant **Activer**. Si le mot de passe a déjà été réglé avant, entrez le mot de passe en premier et sélectionnez la fonction. Cette fonction de sécurité sera activée la prochaine fois que vous utiliserez le projecteur. Si vous activez cette fonction, vous serez invité à entrer le mot de passe du projecteur après avoir allumé le projecteur :

**1** Demande de 1ère saisie du mot de passe :

- a** Allez dans **Conf. Menu**, appuyez sur  et réglez **Mot de passe** sur **Activer** pour activer le mot de passe.

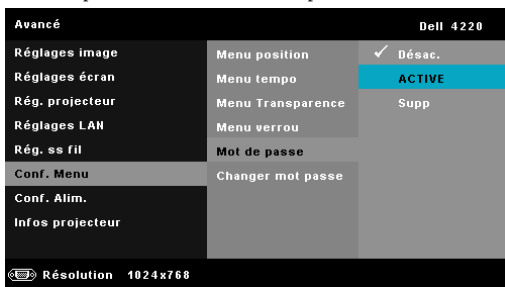

- b** Lorsque vous activez la fonction Mot de passe, un écran s'affichera. Entrez les 4 chiffres et appuyez sur .

Écran Mot de passe 4220

Écran Mot de passe 4320

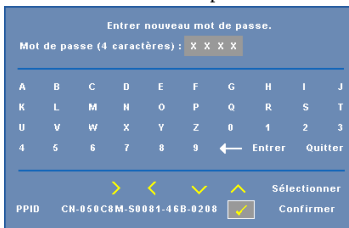
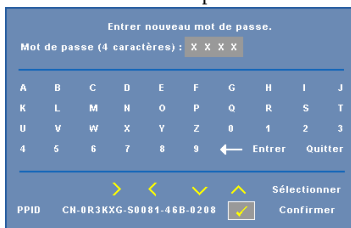

- c** Pour confirmer, entrez à nouveau le mot de passe.
- d** Si la vérification du mot de passe réussit, vous pouvez continuer à accéder aux fonctions et aux utilitaires du projecteur.
- 2** Si vous avez entré un mot de passe incorrect, vous aurez deux autres chances. Après trois entrées incorrectes, le projecteur s'éteindra automatiquement.

 **REMARQUE :** Si vous oubliez votre mot de passe, contactez DELL™ ou un technicien agréé.

- 3** Pour désactiver la fonction mot de passe, sélectionnez l'option **Désactivé**.
- 4** Pour effacer le mot de passe, choisissez l'option **Supp**.

**CHANGER MOT PASSE**—Entrez le mot de passe original. Puis entrez le nouveau mot de passe et confirmez à nouveau le nouveau mot de passe.

Écran Changer mot de passe 4220

Écran Changer mot de passe 4320



**CONF. ALIM.**—Choisissez et appuyez sur  pour ouvrir le menu des réglages d'alimentation. Le menu de réglage de l'alimentation contient les options suivantes :



**EXTINCTION RAPIDE**—Sélectionnez **Marche** pour éteindre le projecteur avec un seul appui sur le bouton Marche. Cette fonction permet d'éteindre rapidement le projecteur, avec une vitesse de ventilateur accélérée. Légèrement plus bruyant lorsque vous désirez éteindre rapidement le projecteur.



**REMARQUE** : Avant de rallumer le projecteur, attendez au moins 60 secondes pour que la température interne se stabilise. Le projecteur prendra plus longtemps à s'allumer si vous essayez de l'allumer immédiatement. Le ventilateur de refroidissement marchera à pleine puissance pendant environ 30 secondes pour stabiliser la température interne.

**ÉCO ÉNERGIE**—Sélectionnez **Arrêt** pour désactiver le mode Economie d'énergie. Par défaut le projecteur a été réglé pour entrer en mode d'économie d'énergie après 120 minutes d'inactivité. Un message d'avertissement s'affiche sur l'écran avec un compte à rebours de 60 secondes avant d'entrer en mode d'économie d'énergie. Appuyez sur n'importe quel bouton pendant le compte à rebours pour ne pas entrer en mode d'économie d'énergie.

Vous pouvez aussi changer la période d'inactivité avant d'entrer en mode d'économie d'énergie. La période d'inactivité est la durée que vous voulez que votre projecteur attende sans signal d'entrée. Le mode d'économie d'énergie peut être réglé sur 30, 60, 90, ou 120 minutes.

Si aucun signal d'entrée n'est détecté pendant cette période, le projecteur s'éteint automatiquement. Pour allumer le projecteur, appuyez sur le bouton d'alimentation.

**PENDANT LA VEILLE**—Sélectionnez **Sans fil Activé** ou **Arrêt** pour activer ou désactiver le module sans fil/LAN lorsque le projecteur est en mode veille (la valeur par défaut est **Sans fil Désactivé**).

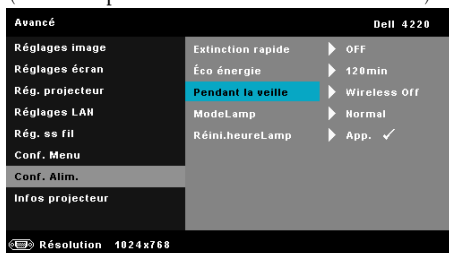

**MODELAMP**—Permet de choisir le mode Normal ou ECO.

Le mode Normal fonctionne à pleine puissance. Le mode ECO utilise un niveau d'intensité plus bas permet d'augmenter la durée de vie de la lampe, d'obtenir un fonctionnement plus silencieux et une luminosité plus faible à l'écran.

**RÉINI.HEURELAMP**—Appuyez sur  et sélectionnez l'option Confirmer pour réinitialiser les heures de la lampe.

**INFORMATIONS**—Le menu Informations affiche les réglages actuellement utilisés par le projecteur 4220 ou 4320.



## LANGUE

Pour changer la langue du menu OSD. Appuyez sur  pour ouvrir le menu Langue.





## AIDE

Si vous avez des problèmes avec le projecteur, ouvrez le menu d'aide pour le dépannage.

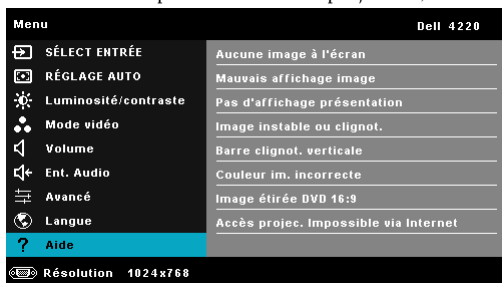

# Installation du réseau sans fil



**REMARQUE :** Votre ordinateur doit posséder au minimum la configuration système suivante :

Système d'exploitation :

- Windows

Microsoft Windows 2000™ avec service pack 4 ou plus récent, Windows XP™ Home ou Professional Service pack 2 (32-bit recommandé), Windows Vista 32-bit, et Windows® 7 Home ou Professional 32-bit ou 64-bit

- MAC

MacBook ou plus récent, MacOS 10.5 ou plus récent

Configuration matérielle minimale :

- a** Processeur Intel à double cœur 1,4 MHz ou plus
- b** 256 Mo de RAM minimum, 512 Mo ou plus recommandé
- c** 10 Mo d'espace libre sur le disque dur
- d** La carte graphique nVIDIA ou ATI doit avoir au moins 64 Mo de VRAM
- e** Carte Ethernet (10/100 Mb/s) pour une connexion Ethernet.
- f** Un adaptateur WLAN pris en charge pour une connexion (tout périphérique wifi compatible NDIS de type 802.11b, 802.11g ou 802.11n)

Navigateur Web

Microsoft Internet Explorer 6.0 ou 7.0 (recommandé) ou 8.0, Firefox 1.5 ou 2.0, et Safari 3.0 ou plus récent



**REMARQUE :** Les étapes d'installation du réseau sans fil sont les mêmes pour les modèles 4220 et 4320.

## Activer la connexion sans fil sur le projecteur

Avant de pouvoir utiliser votre projecteur sans fil, vous devez suivre en premier les étapes suivantes :

- 1 Installez le dongle sans fil optionnel. Référez-vous à "Installation du dongle sans fil optionnel" à la page 11.
- 2 Branchez le cordon d'alimentation sur une prise de courant et appuyez sur le bouton Marche.



- 3 Appuyez sur le bouton **Menu** du panneau de contrôle du projecteur ou de la télécommande.



 **REMARQUE** : Utilisez les boutons , ,  et  pour naviguer et  pour sélectionner.

- 4 Le réglage par défaut de la connexion sans fil est **Activer**. Référez-vous à "Rég. ss fil" à la page 51.
- 5 Ouvrez le menu **SOURCE D'ENTRÉE**, sélectionnez **Ssf/USB** puis sélectionnez **Affichage sans fil** dans le sous-menu. Référez-vous à "SOURCE D'ENTRÉE SANS FIL/USB" à la page 39.

L'Écran Guide sans fil indiqué ci-dessous apparaît :



**REMARQUE :** Si la connexion sans fil est désactivée, suivez les étapes suivantes pour la configurer : **AVANCÉ** → **Rég. ss fil** → **Sans fil** → **Connecté**. La source d'entrée d'image bascule automatiquement à l'écran sans fil lorsque l'option sans fil est sélectionnée ici.

Avancé	Bell 4220	
Réglages image	Sans fil	▶ Connecté
Réglages écran	Serveur DHCP	▶ Automatique
Rég. projecteur	Début ad.IP	▶ 192.168.100.11
Réglages LAN	Fin ad.IP	▶ 192.168.100.254
<b>Rég. ss fil</b>	Masque sous-réseau	▶ 255.255.255.0
Conf. Menu	Passerelle	▶ 192.168.100.10
Conf. Allim.	DNS	▶ 192.168.100.10
Infos projecteur	Stocker	▶ App. ✓
	Réin.	▶ App. ✓

Résolution 1024x768

- 6** Veuillez noter le **CODE D'OUVERTURE DE SESSION**, **NOM DE RESEAU (SSID)**, et l'**ADRESSE IP**. Vous aurez besoin de ces informations plus tard pour vous connecter.

## Installer le logiciel d'application sans fil sur votre ordinateur

- 7 Connectez votre ordinateur au réseau sans fil 4220 ou 4320.

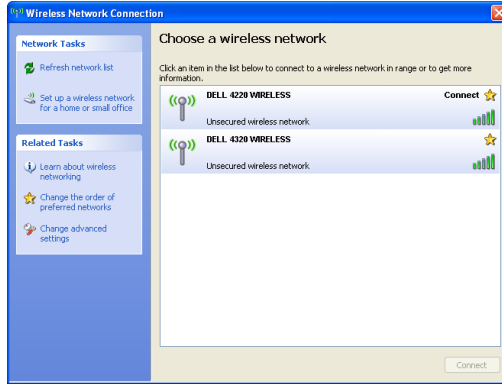

### REMARQUE :

- Votre ordinateur doit avoir une fonction de réseau sans fil pour détecter la connexion.
- Lorsque vous vous connectez au réseau sans fil 4220 ou 4320, la connectivité sans fil avec les autres réseaux sans fil est perdue.



**REMARQUE :** Souvenez-vous d'éteindre tous les proxies. (Dans Microsoft® Windows Vista : Cliquez sur **Panneau de contrôle** → **Options Internet** → **Connexions** → **Réglages LAN**)

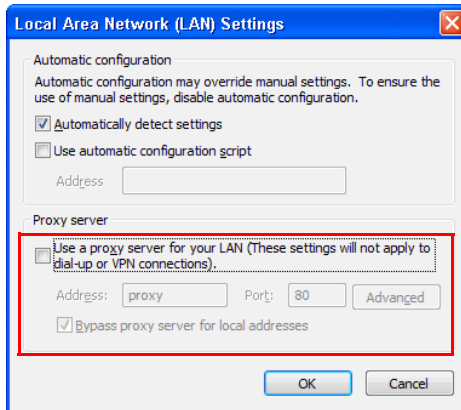

- 8 Ouvrez votre navigateur web. Vous serez automatiquement envoyé sur la page web Gestion web 4220 ou 4320.



**REMARQUE :** Si la page Web ne s'affiche pas automatiquement, entrez l'adresse IP affichée sur l'écran du projecteur (l'adresse IP par défaut est 192.168.100.10) dans la barre d'adresse du navigateur.



- 9 La page Gestionnaire web du 4220 ou 4320 s'affiche. Si c'est la première fois que vous l'utilisez, cliquez sur **Télécharger**.



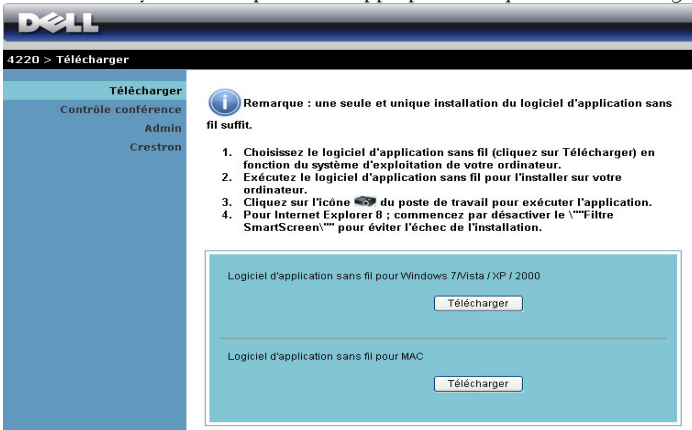

- 10 Choisissez le système d'exploitation approprié et cliquez sur **Télécharger**.

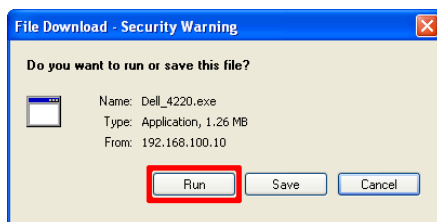

- 11 Cliquez sur **Run** pour continuer et terminer l'installation du logiciel.

 **REMARQUE** : Vous pouvez choisir d'enregistrer le fichier et de l'installer plus tard si désiré. Pour faire cela, cliquez sur **Save**.



 **REMARQUE** : Si vous n'arrivez pas à installer l'application car vous n'avez pas les droits voulus sur l'ordinateur, veuillez contacter l'administrateur de votre réseau.

- 12 L'installation du logiciel commencera. Suivez les instructions à l'écran pour terminer l'installation.

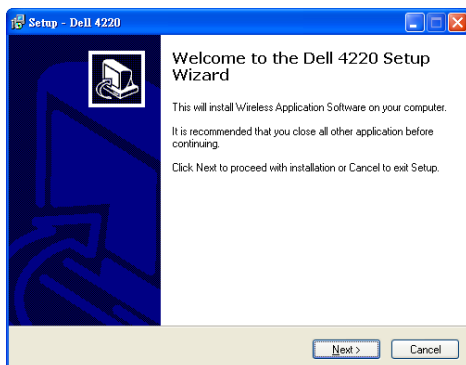

## Lancer l'Application sans fil

Une fois que l'installation est terminée, le logiciel Application sans fil du 4220 ou 4320 démarre et recherche automatiquement le projecteur. L'écran indiqué ci-dessous apparaît.



## Connexion

Pour communiquer avec votre projecteur, entrez le Code de connexion fourni dans l'étape 6 de Installation du réseau sans fil puis cliquez sur **OK**.

Écran de connexion du 4220



Écran de connexion du 4320



**REMARQUE :** Si l'Adresse IP n'a pas été détecté, entrez l'Adresse IP affichée en bas à gauche de l'écran.

## Comprendre les boutons

Lorsque vous vous êtes connecté, l'écran suivant s'affiche :



## Mode Projection







	Élément	Description
1	<b>Barre d'état</b>	Affiche l'IP et le CODE DE CONNEXION.
	Menu	Cliquez pour ouvrir le menu de l'application.
	Bouton Réduire	Cliquer pour réduire l'application.
	Bouton Fermer	Cliquer pour quitter l'application.
2	<b>Mode Statut</b>	
	Mode Projection	Cliquez ici pour activer le mode projection.
	Mode vidéo	Cliquez ici pour activer le mode vidéo.
3	<b>Barre d'outils de contrôle</b>	
	Plein écran	Cliquez pour afficher l'image sur l'écran entier.
	Divisé 1	Cliquez pour projeter l'image dans le coin supérieur à gauche de l'écran.
	Divisé 2	Cliquez pour projeter l'image dans le coin supérieur à droite de l'écran.
	Divisé 3	Cliquez pour projeter l'image dans le coin inférieur à gauche de l'écran.
	Divisé 4	Cliquez pour projeter l'image dans le coin inférieur à droite de l'écran.
	Stop	Cliquez pour arrêter la projection.
	Pause	Cliquez pour faire une pause pendant la projection.
	Projection audio	Cliquez ici pour activer la projection audio.
4	<b>Etat de connexion</b>	
	Icône de connexion	Clignote pendant la projection.

## Projeter la présentation





- Pour projeter la présentation, cliquez sur n'importe quel des boutons de

projection 

- Pour faire une pause pendant la présentation, cliquez sur . L'icône devient verte.
- Pour continuer la présentation, cliquez de nouveau sur .
- Pour arrêter la projection audio, cliquez sur . Référez-vous à "Installation de Projection audio" à la page 74.
- Pour arrêter la présentation, cliquez sur .

### Mode vidéo



Elément	Description
1	Barre d'outils de contrôle
	Ouvrir Cliquez ici pour ouvrir un dossier et rechercher un fichier vidéo ou musicale.
	Lecture Cliquez ici pour démarrer le lecteur.
	Stop Cliquez ici pour arrêter le lecteur.
	Muet Cliquez ici pour réduire au silence ou réactiver le son.



**REMARQUE :** Les informations suivantes sont pour le mode de présentation de données sans fil seulement. L'affichage de l'image peut être lent ou pas doux si vous affichez un clip vidéo ou une animation. Référez-vous au tableau de la vitesse d'image, ci-dessous, comme référence :

### Vitesse d'image pour présentation sans fil

Variation d'écran % <sup>1</sup>	Trames par seconde, estimation <sup>2</sup>
<5 %	30
<10%	28
<20%	26
<40%	25
<75%	22

**REMARQUE :**

- 1 Le pourcentage de variation d'écran est basé sur 1024 x 768. Par exemple, lors de l'affichage d'un clip vidéo 320 x 240 sur un ordinateur portable 1024 x 768, la variation d'écran est de 9,8%.
- 2 La fréquence de trame réelle dépend de plusieurs facteurs tels que l'environnement réseau, le contenu graphique, l'état du signal, l'endroit et les performances du processeur.
- 3 Sous des conditions optimales WLAN avec une connexion 802.11g, et aucun agrandissement d'écran.
- 4 Compressé en 1024 x 768 et moins de 802.11g.



**REMARQUE :** Votre ordinateur n'entrera pas en mode S1 (mode Veille) / S3 (mode Sommeil) / S4 (mode Hibernation) lorsque vous faites une présentation sans fil, via affichage USB ou Afficheur USB.

**Utilisation du menu**

Cliquez sur  pour afficher le menu.



**GESTION WEB**—Cliquez pour ouvrir la page Gestionnaire Web. Référez-vous à "Gestion du projecteur avec le Gestionnaire Web" à la page 82.

**CHERCHER UN PROJECTEUR**—Cliquez pour rechercher et vous connecter au projecteur sans fil.

**CRÉER UN TOKEN APPLICATION**—Cliquez pour créer un token d'application. Référez-vous à "Créer un token d'application" à la page 101.

**INFO**—Cliquez pour afficher les informations du système.

**A PROPOS DE**—Cliquez pour afficher la version de l'application.

**QUITTER**—Cliquez pour fermer l'application.

# Installation de Présentation to Go (PtG)

La configuration système requise pour installer PtG est la suivante :

Système d'exploitation :

- Windows

Microsoft Windows XP™ Édition familiale ou Professionnel avec Service pack 2/3 (32 bits recommandé), Windows® Vista 32 bits, ou Windows® 7 Édition familiale ou Professionnel 32 bits ou 64 bits

- Office 2003 ou Office 2007



**REMARQUE :** Les étapes d'installation de PtG (Presentation to Go) sont les mêmes pour les modèles 4200 et 4320.

Avant de pouvoir utiliser l'Afficheur USB, vous devez suivre en premier les étapes suivantes :

"Les options par défaut « Sans fil et LAN » et « Connexion sans fil » sont activées.

- 1 Branchez la clé USB sur votre projecteur.



**REMARQUE :**

- Prend en charge uniquement les fichiers photo JPEG de moins de 10 Mo x 40M pixels.
- Le convertisseur PtG peut convertir vos fichiers PowerPoint en des fichiers PtG. Référez-vous à "Logiciel Convertisseur PtG – Lite Application" à la page 73.
- Vous pouvez télécharger « PtG Converter – Lite » sur le site de support Dell à l'adresse suivante : [support.dell.com](http://support.dell.com).

- 2 Dans le menu **SOURCE D'ENTRÉE**, sélectionnez **Ssfi/USB**, puis sélectionnez **Afficheur USB** dans le sous-menu. Référez-vous à "SOURCE D'ENTRÉE SANS FIL/USB" à la page 39.



**REMARQUE :**

- 1 Lorsque la fonction Sans fil est LAN est désactivée, allez dans le menu **Réglages LAN**, sélectionnez « **Activer** » dans l'option « **Sans fil et LAN** » pour sélectionner la fonction Sans fil et LAN.
- 2 Lorsque la connexion sans fil est désactivée, allez dans le menu **Rég. ss fil** et sélectionnez « **Connecté** » dans l'option **Sans fil** pour activer la connexion sans fil.

## Afficheur PtG

Le système restera sur cette page lorsque prêt.



## Afficheur de photo

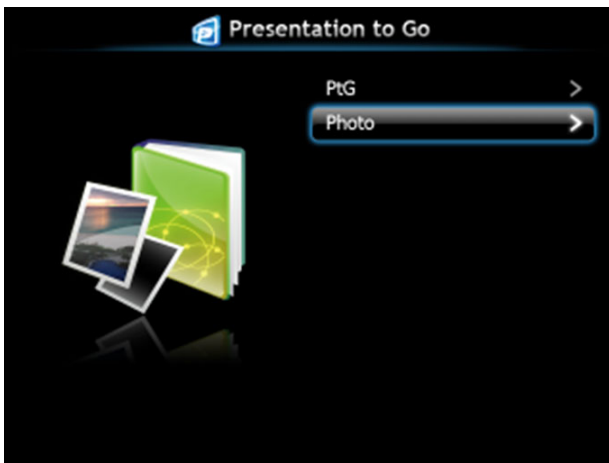

## Introduction à la fonction PtG/Photo

Affiche les fichiers PtG et Photo valides enregistrés sur une clé USB.

 **REMARQUE** : Si seulement une clé USB a été détectée, le système sautera cette étape.



## Aperçu de PtG





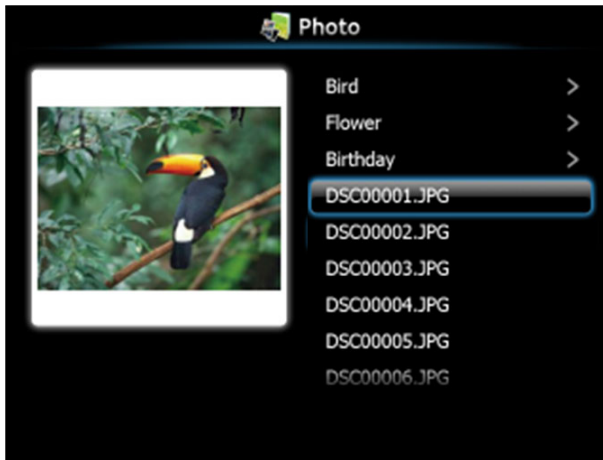



## Aperçu de Photo



**REMARQUE** : Supporte 14 langues pour les formats de noms de fichiers photo (Langues : Anglais, Hollandais, Français, Allemand, Italien, Japonais, Coréen, Polonais, Portugais, Russe, Chinois Simplifié, Espagnol, Suédois et Chinois Traditionnel).

## Présentation des boutons

Utilisez les boutons haut, bas, gauche et droite pour naviguer et utilisez le bouton  du panneau de contrôle du projecteur ou de la télécommande pour sélectionner.

Bouton	Haut 	Bas 	Gauche 	Droite 	Entrer 
Fonction PtG	Haut	Bas	Retour	Aucune fonction	Entrer
Lecture PtG	Page préc	Page suiv	Retour	Aucune fonction	Pause suivante
Fonction Photo	Haut	Bas	Retour	Aucune fonction	Entrer
Lecture de photo	Page préc	Page suiv	Retour	Aucune fonction	Aucune fonction



**REMARQUE** : Si vous ouvrez le menu OSD lorsque vous utilisez la fonction PtG, la navigation PtG avec les boutons haut, bas et gauche ne marchera pas.

## Configuration de PtG Converter - Lite

Suivez les instructions à l'écran pour terminer l'installation.

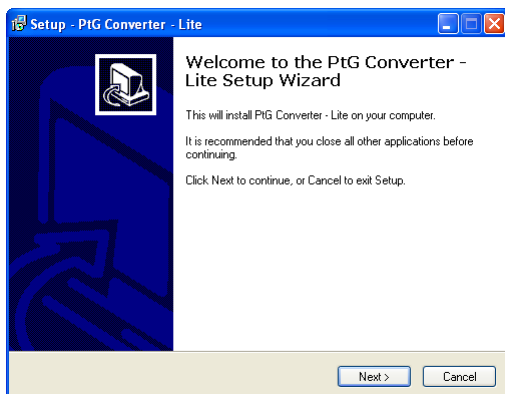



## Logiciel Convertisseur PtG – Lite Application

Veillez lancer « Convertisseur PtG – Lite ». L'écran indiqué ci-dessous apparaît.



- 1 Cliquez sur  pour commencer la conversion.
- 2 Sélectionnez le fichier PowerPoint que vous désirez convertir.

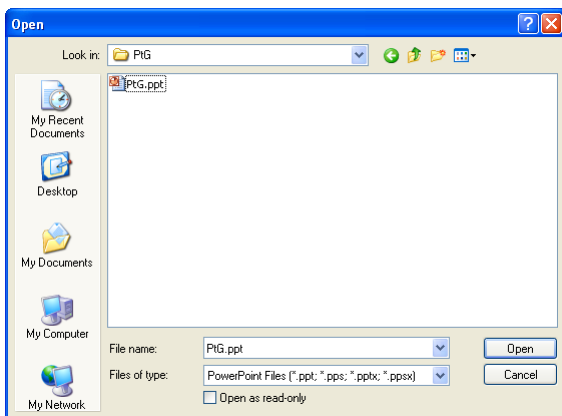

- 3 Cliquez sur le bouton Naviguer pour sélectionner l'emplacement du stockage puis cliquez sur OK.

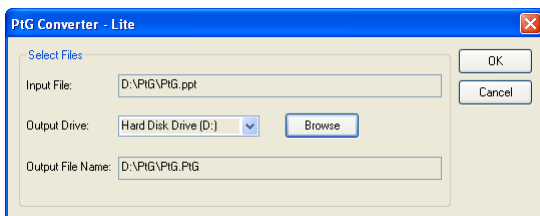

### REMARQUE :

- 1 Si MS PowerPoint n'est pas installé sur votre ordinateur, la conversion du fichier ne marchera pas.
- 2 Le convertisseur PtG ne supporte que jusqu'à 20 pages.
- 3 PtG convertir ne supporte que la conversion des fichiers .ppt vers .PtG.

# Installation de Projection audio

La Projection audio ne prend en charge que les sources **Affichage sans fil** et **Réglages LAN**.

La configuration requise au minimum est la suivante :

Système d'exploitation :

- Windows

Microsoft Windows XP™ Édition familiale ou Professionnel avec Service pack 2/3 (32 bits recommandé), Windows® Vista 32 bits, ou Windows® 7 Édition familiale ou Professionnel 32 bits ou 64 bits

Configuration matérielle minimale :

- a** Processeur® Core™ i5-460 MHz (2,53 GHz/Turbo 2,8 GHz) ou supérieur
- b** Carte graphique indépendante avec 1 Go DDR3 VRAM ou plus recommandée
- c** 2 Go de mémoire DDR3 SDRAM double canal à 1066 MHz requis, ou plus recommandé
- d** Ethernet Gigabit
- e** Périphérique wifi 802.11 b/g/n intégré pour une connexion WLAN



**REMARQUE** : La fonction de Projection audio n'est pas prise en charge par le système d'exploitation MAC.



**REMARQUE** : Si votre ordinateur ne dispose pas de la configuration matérielle minimum, il se peut que vous ayez un retard ou des parasites dans la projection audio. Respectez la configuration système requise pour avoir des performances optimales pour la projection audio.



**REMARQUE** : Les étapes d'installation de la Projection audio sont les mêmes pour les modèles 4220 et 4320.

Veuillez suivre la procédure ci-dessous pour configurer la fonction de projection audio :

## Activer la connexion sans fil ou LAN sur le projecteur

- 1 Connectez le cordon d'alimentation et allumez le projecteur en appuyant sur le bouton d'alimentation.



- 2.1 Si vous choisissez le mode **Connexion LAN**, suivez la procédure ci-dessous pour activer la fonction Sans fil et LAN (le réglage par défaut est **Activer**): Réglages avancés → Réglages LAN → Sans fil et LAN → Activer.

Avancé		Dell 4220
Réglages Image	Sans fil et LAN	▶ ACTIVE
Réglages écran	DHCP	▶ OH
Rég. projecteur	Adresse IP	▶ 192.168.100.10
<b>Réglages LAN</b>	Masque sous-réseau	▶ 255.255.255.0
Rég. ss fil	Passerelle	▶ 192.168.100.10
Conf. Menu	DNS	▶ 0.0.0.0
Conf. Alim.	Stocker	▶ App. ✓
Infos projecteur	Réin.	▶ App. ✓
Résolution 1024x768		

- 2.2 Si vous choisissez le mode **connexion sans fil**, suivez la procédure ci-dessous pour activer la fonction sans fil (le réglage par défaut est **Connecté**): Réglages avancés → Rég. ss fil → Sans fil → Connecté.

Avancé		Dell 4220
Réglages Image	Sans fil	▶ Connecté
Réglages écran	Serveur DHCP	▶ Automatique
Rég. projecteur	Début ad.IP	▶ 192.168.100.11
Réglages LAN	Fin ad.IP	▶ 192.168.100.254
<b>Rég. ss fil</b>	Masque sous-réseau	▶ 255.255.255.0
Conf. Menu	Passerelle	▶ 192.168.100.10
Conf. Alim.	DNS	▶ 192.168.100.10
Infos projecteur	Stocker	▶ App. ✓
	Réin.	▶ App. ✓
Résolution 1024x768		



**REMARQUE** : Si vous voulez utiliser la connexion sans fil pour le projecteur 4220 ou 4320, vous devez installer le dongle sans fil optionnel. Référez-vous à "Installation du dongle sans fil optionnel" à la page 11.

- 3 Accédez au menu **Sélect entrée**, sélectionnez **Ssfi/USB**, puis sélectionnez **Affichage sans fil** dans le sous-menu.

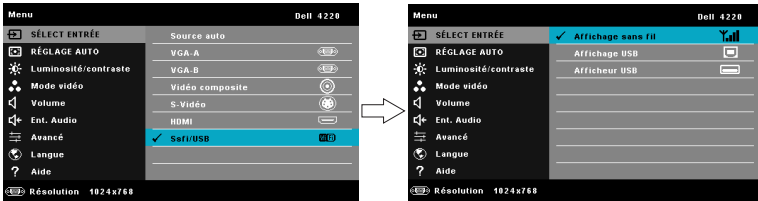

L'écran Guide sans fil reproduit ci-dessous s'affiche :





- 4 Veuillez noter le **CODE D'OUVERTURE DE SESSION**, **NOM DE RESEAU (SSID)**, et l'**ADRESSE IP**. Vous aurez besoin de ces informations plus tard pour vous connecter.

## Installer le logiciel d'application sans fil de Dell sur votre ordinateur

- 5 Connectez le câble LAN au projecteur et à l'ordinateur.



 **REMARQUE** : Si vous avez installé sur votre projecteur le dongle sans fil optionnel, vous pouvez aussi sélectionner la connexion sans fil. Voir « Connexion sans fil » page 61.

 **REMARQUE** : Il est recommandé de *désactiver* les proxys. (Dans Microsoft® Windows 7 : Cliquez sur **Panneau de configuration** → **Options Internet** → **Connexions** → **Réglages LAN**)

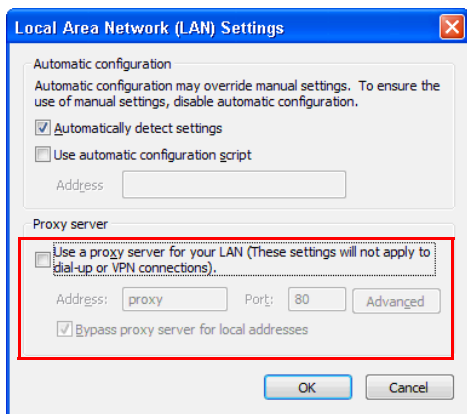

- 6 Le « Logiciel d'application sans fil » est requis si Sans fil ou LAN a été utilisé pour configurer la Projection audio. Veuillez télécharger et installer le logiciel la première fois que vous utilisez la Projection audio. S'il est déjà installé, allez directement à l'Étape 6 - 7.

 **REMARQUE** : Vous n'avez besoin d'installer le « Logiciel d'application sans fil » qu'une seule fois.

- 7 Pour la procédure de téléchargement et d'installation du Logiciel d'application sans fil, veuillez vous reporter à « Installer le logiciel d'application sans fil » page 61.

## Lancer l'Application sans fil

- 2 Une fois l'installation terminée, le programme se lance automatiquement. Ou bien double-cliquez sur l'icône  ou  sur le bureau pour lancer l'application.

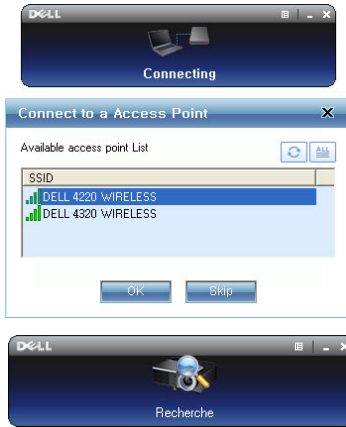

### REMARQUE :

- 1 Si vous choisissez le mode de connexion LAN, cliquez sur « Ignorer ».
- 2 Si vous choisissez le mode de connexion sans fil, sélectionnez votre projecteur, puis cliquez sur « OK ».

## Connexion

- 9 Pour communiquer avec votre projecteur, entrez le Code de connexion (voir l'étape 4), puis cliquez sur OK.

Écran de connexion du 4220



Écran de connexion du 4320



**REMARQUE :** Si l'Adresse IP n'a pas été détectée, entrez l'Adresse IP affichée en bas à gauche de l'écran sans fil.

- 10 Vous avez maintenant ouvert une session sur l'Application sans fil 4220 ou 4320. Appuyez sur le bouton « Lecture » dans l'application pour démarrer la projection LAN ou sans fil.



- REMARQUE :** Vous pouvez utiliser les contrôles pour projeter en mode plein écran ou en mode écran fractionné.
- 11 Appuyez sur le bouton « Projection audio » dans l'application pour activer la fonction Projection audio.



- REMARQUE :** La fonction Projection audio nécessite l'installation d'un pilote supplémentaire ; s'il n'est pas installé sur votre ordinateur, un message vous demandant d'installer le pilote s'affiche à l'écran. Vous pouvez télécharger le « **pilote supplémentaire** » à partir du site de support de Dell à l'adresse [support.dell.com](http://support.dell.com).
- 12 Exécution de Windows Media Player ou d'un autre logiciel de lecture audio (par exemple : lecteur Winamp...) sur votre ordinateur.

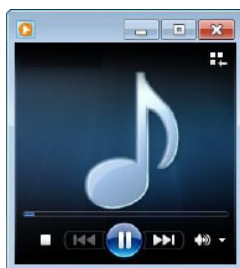

# Installation de Flux vidéo

Le Flux vidéo ne prend en charge que les sources Affichage sans fil et Affichage LAN.

La configuration requise au minimum est la suivante :

Système d'exploitation :

- Windows  
Microsoft Windows XP™ Édition familiale ou Professionnel avec Service pack 2/3 (32 bits recommandé), Windows® Vista 32 bits, ou Windows® 7 Édition familiale ou Professionnel 32 bits ou 64 bits
- MAC  
MacBook ou version ultérieure, MacOS 10.5 ou version ultérieure

Configuration matérielle minimale :

- a Dual® Core™ 1,4 GHz ou plus
- b Carte graphique indépendante avec 64 Mo de VRAM ou plus recommandée
- c 2 Go de mémoire DDR SDRAM ou plus recommandé
- d Ethernet Gigabit
- e Périphérique wifi 802.11 b/g/n intégré pour une connexion WLAN



**REMARQUE** : Si votre ordinateur ne dispose pas de la configuration matérielle minimum, il se peut que vous ayez un retard dans le flux vidéo. Respectez la configuration système recommandée pour avoir des performances optimales pour le flux vidéo.



**REMARQUE** : Les étapes d'installation du Flux vidéo sont les mêmes pour les modèles 4220 et 4320.

## Formats pris en charge par le Flux vidéo

Format de fichier	Format vidéo	Format audio
MP4	AVC, Mpeg4 visual, H.263	AAC-LC, MP3, AMR NB
MOV	AVC, Mpeg4 visual, H.263	AAC-LC, MP3
ASF	VC1	WMA



## Activer la connexion sans fil ou LAN sur le projecteur

Veillez vous reporter aux étapes 1 à 4 de l'Installation de la Projection audio pour activer la fonction sans fil ou LAN.

## Installer le logiciel d'application sans fil de Dell sur votre ordinateur

Veillez vous reporter aux étapes 5 à 7 de l'Installation de la Projection audio pour installer le Logiciel d'application sans fil Dell.

## Lancer l'Application sans fil

Veillez vous reporter à l'étape 8 de l'Installation de la projection audio pour lancer l'Application sans fil.

## Connexion

Veillez vous reporter à l'étape 9 de l'Installation de la projection audio accéder à l'application.

- 1 Vous avez maintenant ouvert une session sur l'Application sans fil 4220 ou 4320. Cliquez sur le bouton « Mode vidéo » pour basculer sur l'écran Mode vidéo.



- 2 Cliquez sur  pour sélectionner les fichiers vidéo ou musique, et lancez le lecteur.

# Gestion du projecteur avec le Gestionnaire Web

## Configuration des réglages du réseau

Si le projecteur est connecté à un réseau, vous pouvez accéder au projecteur avec un navigateur Web. Pour configurer les réglages du réseau, référez-vous à la section "Réglages LAN" à la page 50.

## Accéder au gestionnaire Web

Utilisez Internet Explorer 5.0 ou une version plus récente, ou FireFox 1.5 ou une version plus récente et entrez l'adresse IP. Vous pouvez alors accéder au gestionnaire Web et gérer le projecteur à distance.



**REMARQUE :** La gestion et la configuration web sont les mêmes pour les modèles 4200 et 4320.

## Page d'accueil



- Ouvrez la page d'accueil du Gestionnaire Web en entrant l'adresse IP du projecteur dans le navigateur Web. Référez-vous à "Réglages LAN" à la page 50.
- Sélectionnez la langue du gestionnaire Web dans la liste.
- Cliquez sur un élément du menu dans l'onglet de gauche pour accéder à la page.

## Télécharger le logiciel Application sans fil

Référez-vous aussi à "Installation du réseau sans fil" à la page 58.

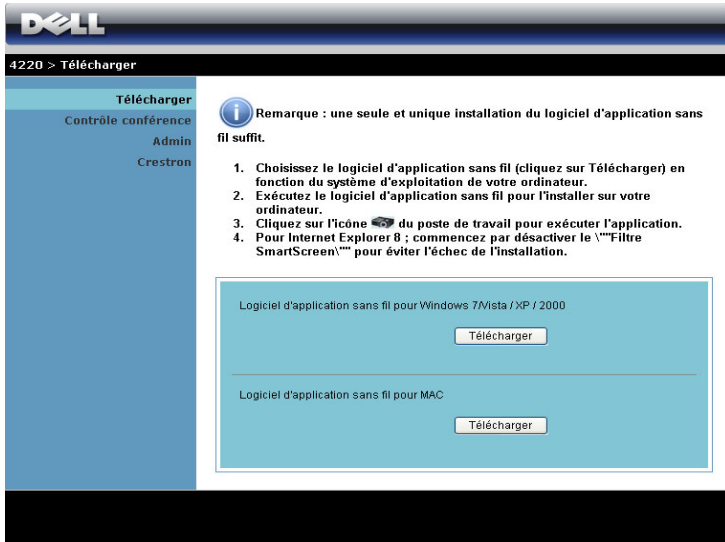

**DELL**

4220 > Télécharger

**Télécharger**  
Contrôle conférence  
Admin  
Crestron

**Remarque : une seule et unique installation du logiciel d'application sans fil suffit.**

1. Choisissez le logiciel d'application sans fil (cliquez sur **Télécharger**) en fonction du système d'exploitation de votre ordinateur.
2. Exécutez le logiciel d'application sans fil pour l'installer sur votre ordinateur.
3. Cliquez sur l'icône  du poste de travail pour exécuter l'application.
4. Pour Internet Explorer 8 ; commencez par désactiver le "Filtre SmartScreen" pour éviter l'échec de l'installation.

Logiciel d'application sans fil pour Windows 7/Vista /XP / 2000

**Télécharger**

Logiciel d'application sans fil pour MAC

**Télécharger**

Cliquez sur le bouton **Télécharger** correspondant au système d'exploitation de votre ordinateur.

## Contrôle conférence

Ceci vous permet de hôtez des présentations en conférence à partir de différentes sources sans utiliser les câbles du projecteur et vous permet de contrôler comment chaque présentation apparaît sur l'écran.

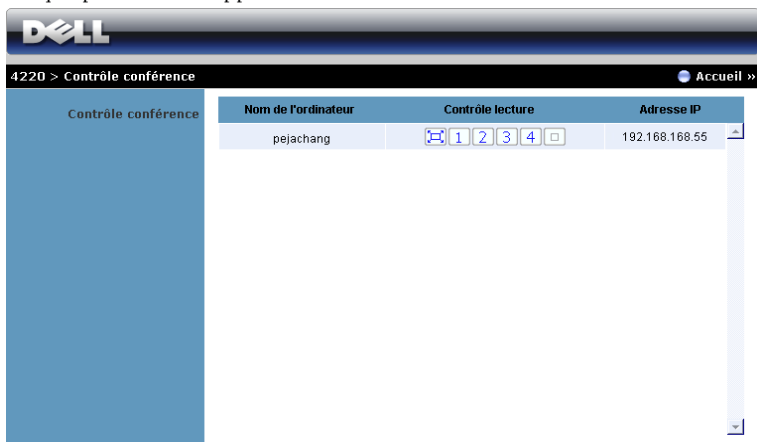

**REMARQUE :** Sans Contrôle conférence, le dernier utilisateur qui appuie sur le bouton « Lecture » dans l'application aura contrôle de l'écran de projection entier.

**Nom de l'ordinateur :** Répertoire les ordinateurs connectés au contrôle de conférence.

**Contrôle lecture:** Cliquez sur les boutons pour contrôler comment la projection de chaque ordinateur s'affiche à l'écran.

- Projection plein écran — La présentation de l'ordinateur remplit l'écran entier.
- Divisé 1 - La présentation de l'ordinateur apparaît dans le coin supérieur à gauche de l'écran.
- Divisé 2 - La présentation de l'ordinateur apparaît dans le coin supérieur à droite de l'écran.
- Divisé 3 - La présentation de l'ordinateur apparaît dans le coin inférieur à gauche de l'écran.
- Divisé 4 - La présentation de l'ordinateur apparaît dans le coin inférieur à droite de l'écran.
- Stop - La projection de l'ordinateur s'arrête.

**Adresse IP:** Affiche l'adresse IP de chaque ordinateur.

**REMARQUE :** Pour terminer la conférence, cliquez sur **Accueil**.

## Gestion des propriétés

### Admin

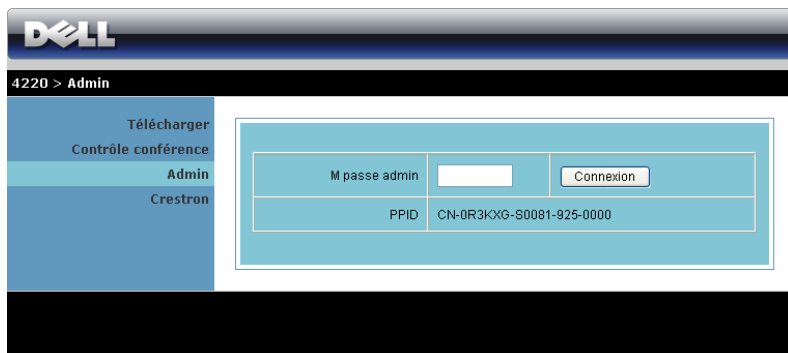

The screenshot shows the Dell Admin interface. At the top, there is a Dell logo and a navigation bar with the text "4220 > Admin". On the left side, there is a vertical menu with the following items: "Télécharger", "Contrôle conférence", "Admin", and "Crestron". The "Admin" item is highlighted. The main content area contains a login form with a text input field labeled "M passe admin" and a "Connexion" button. Below the login form, there is a table with the following data:

PPID	CN-0R3KXG-80081-925-0000
------	--------------------------

Un mot de passe administrateur est requis lorsque vous voulez ouvrir la page Admin.

- **M passe admin:** Entrez le mot de passe administrateur puis cliquez sur **Connexion**. Le mot de passe par défaut est « admin ». Pour changer le mot de passe, référez-vous à "Changer mots de passe" à la page 90.

## Statut du système

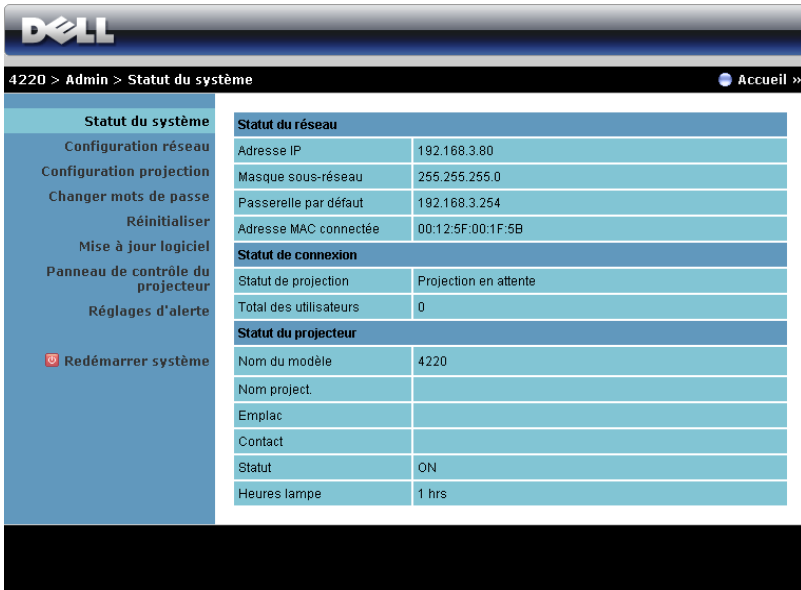

4220 > Admin > Statut du système Accueil »

<b>Statut du système</b>	<b>Statut du réseau</b>	
Configuration réseau	Adresse IP	192.168.3.80
Configuration projection	Masque sous-réseau	255.255.255.0
Changer mots de passe	Passerelle par défaut	192.168.3.254
Réinitialiser	Adresse MAC connectée	00:12:5F:00:1F:5B
Mise à jour logiciel	<b>Statut de connexion</b>	
Panneau de contrôle du projecteur	Statut de projection	Projection en attente
Réglages d'alerte	Total des utilisateurs	0
<input checked="" type="checkbox"/> Redémarrer système	<b>Statut du projecteur</b>	
	Nom du modèle	4220
	Nom project.	
	Emplac.	
	Contact	
	Statut	ON
	Heures lampe	1 hrs

Affiche les informations **Statut du réseau**, **Statut de connexion**, et **Statut du projecteur**.

## Configuration réseau

Référez-vous à la section OSD à page 50.

4220 > Admin > Configuration réseau Accueil >>

**Statut du système**  
**Configuration réseau**  
Configuration projection  
Changer mots de passe  
Réinitialiser  
Mise à jour logiciel  
Panneau de contrôle du projecteur  
Réglages d'alerte  
Redémarrer système

<b>Configuration IP</b>	<input checked="" type="radio"/> Obtenir une adresse IP automatiquement <input type="radio"/> Utiliser l'adresse IP suivante				
	Adresse IP	192	168	100	10
	Masque sous-réseau	255	255	255	0
	Passerelle par défaut	192	168	100	10
	Serveur DNS	192	168	100	10
<b>Configuration serveur DHCP</b>	<input checked="" type="radio"/> Automatique <input type="radio"/> Désactiver				
	IP de début	192	168	100	11
	IP de fin	192	168	100	254
	Masque sous-réseau	255	255	255	0
	Serveur DNS	192	168	100	10
<b>Configuration sans-fil</b>	LAN sans-fil	<input type="radio"/> Activer <input type="radio"/> Désactiver			
	Région	--- WORLDWIDE ---			
	SSID	DELL 4220 WIRELESS			
	Diffusion SSID	<input type="radio"/> Activer <input type="radio"/> Désactiver			
	Canal	Automatique			
	Encryption	Désactiver			
	Clé				
<b>Configuration serveur RADIUS</b>	Adresse IP	192	168	100	10
	Port	1812			
	Clé				
<b>Portier</b>	<input type="radio"/> Autoriser tout <input checked="" type="radio"/> Bloquer tout <input type="radio"/> Internet uniquement				
<b>Régler la sécurité pour SNMP</b>	Écrire Communauté	private			
<input type="button" value="Appliquer"/> <input type="button" value="Annuler"/>					

### Configuration IP

- Choisissez **Obtenir une adresse IP automatiquement** pour attribuer automatiquement une adresse IP au projecteur ou sur **Utiliser l'adresse IP suivante** pour attribuer manuellement une adresse IP.

### Configuration serveur DHCP

- Choisissez **Automatique** pour régler automatiquement les adresses **IP de début**, **IP de fin**, **Masque sous-réseau**, **Passerelle par défaut** et **Serveur DNS** à partir d'un serveur DHCP ou **Désactiver** pour désactiver cette fonction.

## Configuration sans-fil

- Choisissez **Activer** pour régler **Région, SSID, Diffusion SSID, Canal, Encryption**, et **Clé**. Choisissez **Désactiver** pour désactiver la connexion sans fil.

**SSID** : La longueur maximale est de 32 caractères.

**Encryption**: Vous pouvez désactiver la clé WPA ou sélectionner une chaîne ASCII ou HEX 64-bits ou 128-bits.

**Clé**: Si Chiffrement est activé, vous devez régler la valeur de la clé en fonction du mode de chiffrement que vous avez sélectionné.

## Configuration Serveur RADIUS

- Réglez les options Adresse IP, Port et Clé.

## Portier

- Il y a trois choix :

**Autoriser tout**: Pour permettre l'accès des utilisateurs au réseau du bureau via le projecteur sans fil.

**Bloquer tout**: Pour bloquer l'accès des utilisateurs au réseau du bureau via le projecteur sans fil.

**Internet uniquement**: Pour bloquer tous les utilisateurs du réseau du bureau, mais conserver la connexion Internet.

## Régler la sécurité pour SNMP

- Réglez les informations communautaires d'écriture

Cliquez sur le bouton **Appliquer** pour enregistrer et appliquer les réglages. Le projecteur doit être redémarré pour que les réglages soient utilisés.



## Configuration projection

The screenshot shows the Dell configuration interface for projection settings. At the top, there is a navigation bar with the Dell logo and the path "4220 > Admin > Configuration projection". A "Accueil" button is visible in the top right corner. The main interface is divided into a left sidebar and a main content area. The sidebar contains the following menu items: "Statut du système", "Configuration réseau", "Configuration projection" (highlighted), "Changer mots de passe", "Réinitialiser", "Mise à jour logiciel", "Panneau de contrôle du projecteur", "Réglages d'alerte", and "Redémarrer système". The main content area is titled "Configuration projection" and contains two sections: "Configuration projection" and "Réglages du projecteur". The "Configuration projection" section includes "Résolution" (set to XGA (1024x768)), "Code de connexion" (with options: Désactiver, Aléatoire (selected), and Utiliser le code suivant), and "Utiliser le code suivant" (with a text input field). The "Réglages du projecteur" section includes "Nom du modèle" (4220), "Nom project." (D07987), "Emplac" (empty), and "Contact" (empty). At the bottom right of the form are "Appliquer" and "Annuler" buttons.

### Configuration projection

- **Résolution:** Vous permet de sélectionner la résolution. Les options sont les suivantes : XGA (1024 x 768) et WXGA (1280 x 800).
- **Code de connexion:** Sélectionnez comment vous voulez que le code de connexion soit généré par le projecteur. Il y a trois choix :
  - **Désactiver:** Le code de connexion n'est pas requis lorsque vous vous connectez au système.
  - **Aléatoire:** La valeur par défaut est **Aléatoire**. Le code de connexion sera créé d'une manière aléatoire.
  - **Utiliser le code suivant:** Entrez un code à 4 chiffres. Ce code sera utilisé pour vous connecter au système.

### Configuration projection

- Réglez les options **Nom du modèle**, **Nom project.**, **Emplac**, et **Contact** (jusqu'à 21 caractères par champ).

Cliquez sur le bouton **Appliquer** pour enregistrer et appliquer les réglages. Le projecteur doit être redémarré pour que les réglages soient utilisés.

## Changer mots de passe

The screenshot shows the Dell projector's administration web interface. At the top left is the Dell logo. Below it is a breadcrumb trail: "4220 > Admin > Changer mots de passe". On the right side of the breadcrumb trail is a link "Accueil »". A vertical navigation menu on the left lists various system settings: "Statut du système", "Configuration réseau", "Configuration projection", "Changer mots de passe" (highlighted in light blue), "Réinitialiser", "Mise à jour logiciel", "Panneau de contrôle du projecteur", "Réglages d'alerte", and "Redémarrer système" (with a power icon). The main content area is titled "Admin" and contains two input fields: "Saisir nouveau mot de passe" and "Confirmer nouveau mot de passe". An "Appliquer" button is located to the right of the second input field.

Cette page vous permet de changer le mot de passe administrateur.

- **Saisir nouveau mot de passe:** Entrez le nouveau mot de passe.
- **Confirmer nouveau mot de passe:** Entrez à nouveau le mot de passe et cliquez sur Appliquer.



**REMARQUE :** Si vous avez oublié votre mot de passe administrateur, contactez Dell.

## Réinitialiser

The screenshot shows the Dell projector administration interface. At the top, there is a dark blue header with the Dell logo. Below the header, the breadcrumb navigation reads "4220 > Admin > Réinitialiser". In the top right corner, there is a "Accueil" button with a right-pointing arrow. On the left side, there is a vertical menu with the following items: "Statut du système", "Configuration réseau", "Configuration projection", "Changer mots de passe", "Réinitialiser" (highlighted in light blue), "Mise à jour logiciel", "Panneau de contrôle du projecteur", "Réglages d'alerte", and "Redémarrer système" (with a power icon). The main content area is light blue and contains a warning icon (a yellow triangle with an exclamation mark) next to the heading "Réinitialiser". Below the heading, the text reads: "Cette action va restaurer le dispositif sans fil/du réseau aux paramètres d'usine par défaut." At the bottom of this section, there is a button labeled "Appliquer".

Cliquez sur le bouton **Appliquer** pour restaurer tous les réglages sans fil/du réseau sur les réglages originaux.

## Mise à jour logiciel

Utilisez la page Mise à jour logiciel pour mettre à jour le progiciel de votre projecteur sans fil.

The screenshot shows the Dell OSD interface for software updates. At the top, the Dell logo is visible. Below it, the breadcrumb path is '4220 > Admin > Mise à jour logiciel' and there is an 'Accueil' link. A left-hand navigation menu includes options like 'Statut du système', 'Configuration réseau', 'Configuration projection', 'Changer mots de passe', 'Réinitialiser', 'Mise à jour logiciel' (highlighted), 'Panneau de contrôle du projecteur', 'Réglages d'alerte', and 'Redémarrer système'. The main content area shows the 'Version du micrologiciel sans fil' as 'W02' and the 'Date de sortie' as '20110128'. A warning message states: 'La mise à jour du micrologiciel peut prendre quelques minutes. N'interrompez pas le procédé lorsque celui-ci est en cours. Le système sans fil va automatiquement redémarrer une fois la mise à jour terminée. Sélectionnez un fichier (\*.awd) pour la mise à jour.' Below this, there is a text input field for the file name, a 'Parcourir...' button, and a 'Mise à jour' button.



**REMARQUE :** Veuillez désactiver et activer Sans fil/Réseau en utilisant le menu OSD pour redémarrer la carte réseau du projecteur après la mise à jour du firmware.

Pour mettre à jour le progiciel, suivez la procédure ci-dessous :

- 1 Appuyez sur **Parcourir** pour sélectionner le fichier à mettre à jour.
- 2 Cliquez sur le bouton **Mise à jour** pour commencer. Attendez pendant que le système met à jour le firmware de votre appareil.

A warning message box with a yellow triangle icon containing an exclamation mark. The text reads: 'Veuillez patienter pendant que le système installe le nouveau logiciel à votre appareil.' Below this, a smaller text says: 'Attention: il faut environ 5~7 minutes pour graver le fichier transférer sur la mémoire flash. **Durant ce temps, toute interruption telle qu'un arrêt ou redémarrage du système provoquera un dysfonctionnement!**' At the bottom, it shows 'Temps restant estime: 415secondes'.



**AVERTISSEMENT :** N'interrompez pas le processus de mise à jour, ceci pourrait provoquer un crash du système !

- 3 Cliquez sur **Confirmer** lorsque la mise à jour est terminée.



## Panneau de contrôle du projecteur

**DELL**

4220 > Admin > Panneau de contrôle du projecteur ● Accueil »

**Statut du système**  
Configuration réseau  
Configuration projection  
Changer mots de passe  
Réinitialiser  
Mise à jour logiciel

**Panneau de contrôle du projecteur**  
Réglages d'alerte  
Redémarrer système

**Info projecteur**

Statut du projecteur	ON	Actualiser
Economie d'énergie	120 min. ▼	Alim. activée   Alim. désactivée
Etat d'alerte	Bon	Effacer

**Contrôle de l'image**

Mode de fonctionnement	<input checked="" type="radio"/> Mode Normal <input type="radio"/> Mode ECO
Mode projecteur	Projection avant-Bureau ▼
Sélection source	Affichage sans fil ▼
Mode vidéo	Mode Présentation ▼
Ecran vierge	<input type="radio"/> ON <input checked="" type="radio"/> OFF
Format de l'image	<input checked="" type="radio"/> Origine <input type="radio"/> 4:3 <input type="radio"/> Wide
Luminosité	46 (0-100) <span>Régler</span>
Contraste	50 (0-100) <span>Régler</span>

Réglage automatique

**Contrôle audio**

Ent. Audio	Sans fil/LAN ▼
Volume	10 (0-20) <span>Régler</span>
Htparl	<input checked="" type="radio"/> ON <input type="radio"/> OFF

Réglages usine

### Info projecteur

- **Statut du projecteur:** Il y a cinq états : Lampe allumée, Veille, Eco énergie, Refroidissement et En Préchauffage. Cliquez sur **Actualiser** pour actualiser l'état et les réglages de contrôle.
- **Économie d'énergie:** Le mode d'économie d'énergie peut être réglé sur Arrêt, 30, 60, 90 ou 120 minutes. Pour plus d'informations, référez-vous à "Éco énergie" à la page 55.
- **Etat d'alerte:** Il y a trois états d'alerte : Avertissement lampe, Vie de lampe basse et Avertissement température. Votre projecteur peut se verrouiller en mode de protection si l'une quelconque des alertes est activée. Pour sortir du mode de protection, cliquez sur **Effacer** pour effacer l'État d'alerte avant d'allumer votre projecteur.

## Contrôle de l'image

- **Mode de fonctionnement:** Vous permet de sélectionner le mode de fonctionnement. Deux options sont disponibles : Mode Normal et mode ECO.
- **Mode projecteur:** Vous permet de sélectionner le mode du projecteur, en fonction de la manière dont le projecteur a été installé. Il y a quatre modes de projection : Projection avant-Bureau, Projection avant-Montage plafond, Projection arrière-Bureau et Projection arrière-Montage plafond
- **Sélection source:** Le menu Sélection source vous permet de sélectionner la source d'entrée de votre projecteur. Vous pouvez choisir VGA-A, VGA-B, S-Vidéo, Vidéo composite, HDMI, Affichage sans fil, Affichage USB et Afficheur USB.
- **Mode vidéo:** Sélectionnez un mode pour optimiser l'affichage de l'image en fonction de l'utilisation du projecteur :
  - **Présentation:** Idéal pour les présentations.
  - **Lumineux:** Luminosité et contraste maximum.
  - **Film:** Pour regarder des films et des photos.
  - **sRVB :** Offre une représentation plus fidèle des couleurs.
  - **Perso:** Pour utiliser vos réglages préférés.
- **Ecran vierge:** Vous pouvez choisir Marche ou Arrêt.
- **Format de l'image:** Vous permet de sélectionner un format d'image pour ajuster la manière dont l'image s'affiche.
- **Luminosité:** Choisissez une valeur entre et pour régler la luminosité de l'image.
- **Contraste:** Choisissez une valeur pour régler le contraste de l'image.

Cliquez sur le bouton **Réglage automatique** pour enregistrer automatiquement les réglages.

## Contrôle audio

- **Ent. Audio:** Sélectionnez la source d'entrée. Les options sont les suivantes : Audio-A, Audio-B, Audio-C, HDMI et Sans fil/LAN.
- **Volume:** Sélectionnez le niveau (0-20) du volume audio.
- **Htparl:** Sélectionnez **ON** pour activer la fonction audio ou sélectionnez **Arrêt** pour désactiver la fonction audio.

Cliquez sur le bouton **Réglages usine** pour restaurer les réglages par défaut d'usine.

## Réglages d'alerte

4220 > Admin > Réglages d'alerte Accueil »

**Alerte par E-mail**

Activer  Désactiver Test alerte e-mail

A  @

Cc  @

De  @

Objet

**Configuration SMTP**

Serveur SMTP sortant

Nom d'utilisateur

Mot de passe

**Conditions d'alerte**

Avertissement lampe

Durée de vie de la lampe faible

Avertissement température

### Alerte par E-mail

- **Alerte par E-mail:** Vous pouvez choisir si vous voulez être averti par courriel (Activer) ou pas (Désactiver).
- **A/Cc/De:** Vous pouvez entrer l'adresse de courriel de l'expéditeur (De) et des destinataires (A/Cc) qui reçoivent une notification lorsqu'il y a un dysfonctionnement ou un avertissement.
- **Objet:** Vous pouvez entrer le sujet du courriel.

Cliquez sur le bouton **Test alerte e-mail** pour tester les paramètres d'alerte par email.

### Configuration SMTP

- **Serveur SMTP sortant**, **Nom de l'utilisateur**, et **Mot de passe** doivent être fournis par l'administrateur de votre réseau ou de votre service informatique.

### Conditions d'alerte

- Vous pouvez sélectionner les mal fonctionnements ou les avertissements pour lesquels un Email doit être envoyé. Lorsqu'une des conditions d'alerte est présente, un Email sera envoyé aux destinataires (A/Cc).

Cliquez sur le bouton **Enregistrer** pour enregistrer les réglages.



**REMARQUE :** La fonction Alerte courriel est conçue pour marcher avec un serveur SMTP standard en utilisant le port par défaut 25. Elle ne supporte pas le codage et l'authentification (SSL ou TLS).

## Redémarrer système

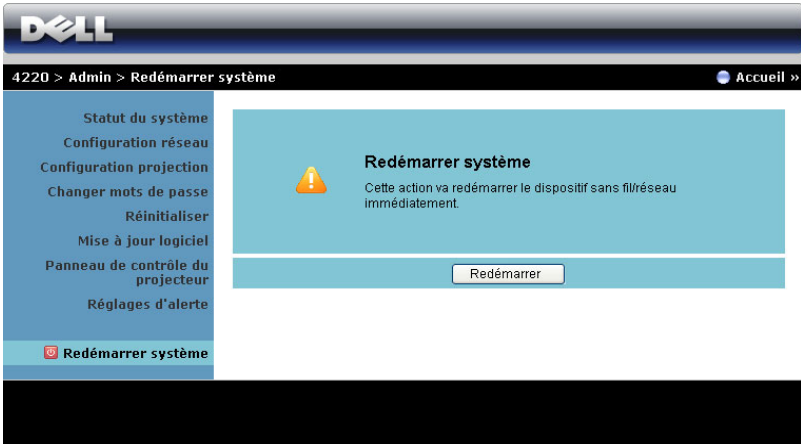

Cliquez sur **Redémarrer** pour redémarrer le système.

## Crestron

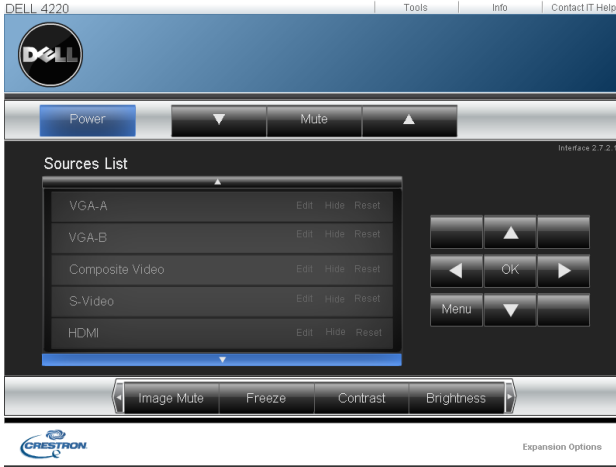

Pour la fonction Crestron.



### **Questions fréquentes :**

---

J'aimerais accéder à distance à mon projecteur via Internet. Quels sont les réglages optimaux du navigateur ?

Pour utiliser les réglages optimaux du navigateur, suivez les étapes suivantes :

- 1** Ouvrez **Panneau de contrôle** → **Options Internet** → l'onglet **Général** → **Fichiers Internet temporaires** → **Réglages** → Sélectionner **Chaque visite des pages**.
- 2** Certains pare-feux ou programmes antivirus peuvent bloquer l'application HTTP. Si possible, désactivez le pare-feu ou le programme antivirus.

---

J'aimerais accéder à distance à mon projecteur via Internet. Quel numéro de port dois-je ouvrir pour cela dans mon pare-feu ?

Les ports TCP/IP suivants sont ceux utilisés par le projecteur.

UDP/TCP	Port Numéro	Description
TCP	80	Configuration Web (HTTP)
UDP/TCP	25	SMTP : utilisé pour le routage des emails entre les serveurs d'email
UDP/TCP	161	SNMP : Simple Network Management Protocol
UDP	9131	AMX : utilisé pour la découverte AMX

---

Pourquoi est-ce que je n'arrive pas à accéder à mon projecteur via Internet ?

- 1** Vérifiez si votre ordinateur/portable est connecté à Internet.
  - 2** Vérifiez avec votre MIS ou administrateur de réseau si votre ordinateur/portable utilise le même sous-réseau.
-

---

Pourquoi est-ce que je n'arrive pas à accéder au serveur SMTP ?

- 1** Vérifiez avec votre MIS ou administrateur de réseau si la fonction de serveur SMTP est activée pour le projecteur et si l'IP assignée au projecteur a la permission d'accéder au serveur SMTP. Le port SMTP du projecteur est 25, il ne peut pas être changé.
- 2** Vérifiez si le serveur SMTP sortant, le nom d'utilisateur et le mot de passe ont été correctement entrés.
- 3** Certains serveurs SMTP vérifieront si l'adresse email de « De » correspond au « Nom d'utilisateur » et « Mot de passe ». Par exemple, vous utilisez l'adresse email test@dell.com dans « De ». Vous devez aussi utiliser les informations du compte test@dell.com pour le Nom d'utilisateur et le Mot de passe pour vous connecter au serveur SMTP.

---

Pourquoi est-ce que je ne reçois pas l'email de test d'alerte alors que le projecteur indique qu'un email de test d'alerte a été envoyé?

Ceci peut être car le serveur SMTP détecte l'email d'alerte comme un pourriel ou à cause des restrictions du serveur SMTP. Vérifiez avec votre MIS ou administrateur de réseau les réglages du serveur SMTP.

---

### **Configuration du pare-feu et Questions fréquentes**

Q : Je n'arrive pas à ouvrir la page Gestionnaire Web ?

R : La configuration du pare-feu de votre ordinateur vous empêche d'accéder à la page Gestionnaire Web. Référez-vous aux réglages de la configuration suivante :

<b>Protection Pare-feu</b>	<b>Configuration</b>
McAfee Security Center	<ol style="list-style-type: none"><li>1 Lancez McAfee Security Center (allez sur &gt; Tous les programmes &gt; McAfee &gt; McAfee Security Center).</li><li>2 Dans l'onglet <b>Personal firewall plus</b>, cliquez sur <b>Afficher la liste des applications Internet</b>.</li><li>3 Recherchez et sélectionnez le <b>Projecteur Dell 4220 ou 4320</b> dans la liste.</li><li>4 Cliquez avec le bouton droit de la souris sur la colonne <b>Permissions</b></li><li>5 Sélectionnez <b>Permettre plein accès</b> dans le menu contextuel.</li></ol>
Norton AntiVirus	<ol style="list-style-type: none"><li>1 Ouvrez Norton AntiVirus (allez sur &gt; Tous les programmes &gt; Norton AntiVirus &gt; Norton AntiVirus).</li><li>2 Cliquez sur le menu <b>Options</b>, puis sélectionnez <b>Norton AntiVirus</b>.</li><li>3 Dans la page <b>Etat</b>, sélectionnez <b>Protection Worm Internet</b>.</li><li>4 Recherchez et sélectionnez le <b>Projecteur Dell 4220 ou 4320</b> dans la liste des programmes.</li><li>5 Cliquez avec le bouton droit de la souris sur la colonne <b>Accès Internet</b></li><li>6 Sélectionnez <b>Permettre tout</b> dans le menu contextuel.</li><li>7 Cliquez sur <b>OK</b>.</li></ol>
Sygate Personal Firewall	<ol style="list-style-type: none"><li>1 Ouvrez Sygate Personal Firewall (allez sur &gt; Tous les programmes &gt; Sygate &gt; Sygate Personal Firewall).</li><li>2 Dans la liste <b>Applications exécutées</b>, recherchez et faites un clic droit sur le <b>Projecteur Dell 4220 ou 4320</b>.</li><li>3 Sélectionnez <b>Permettre</b> dans le menu contextuel.</li></ol>

<b>Protection Pare-feu</b>	<b>Configuration</b>
<b>Windows Firewall</b>	<ol style="list-style-type: none"> <li><b>1</b> Ouvrez Sygate Personal Firewall (allez sur &gt; Tous les programmes &gt; Panneau de configuration). Double-cliquez sur <b>Windows Firewall</b>.</li> <li><b>2</b> Dans l'onglet <b>Général</b>, décochez <b>Ne pas permettre des exceptions</b>.</li> <li><b>3</b> Dans l'onglet <b>Exceptions</b>, cliquez sur le bouton <b>Ajouter un programme...</b></li> <li><b>4</b> Recherchez et sélectionnez le <b>Projecteur Dell 4220</b> ou <b>4230</b> dans la liste des programmes, puis cliquez sur <b>OK</b>.</li> <li><b>5</b> Cliquez sur <b>OK</b> pour confirmer les réglages des exceptions.</li> </ol>
<b>Zone Alarm</b>	<ol style="list-style-type: none"> <li><b>1</b> Ouvrez Zone Alarm Firewall (allez sur &gt; Tous les programmes &gt; Zone Labs &gt; Zone Labs Center).</li> <li><b>2</b> Dans la page <b>Contrôle des programmes</b>, recherchez et sélectionnez le <b>Projecteur Dell 4200</b> ou <b>4320</b> dans la liste.</li> <li><b>3</b> Cliquez avec le bouton droit de la souris sur la colonne <b>Accès-Permis</b></li> <li><b>4</b> Sélectionnez <b>Permettre</b> dans le menu contextuel.</li> <li><b>5</b> Cliquez avec le bouton droit et sélectionnez <b>Permettre</b> dans les colonnes <b>Accès-Internet</b>, <b>Serveur-Permis</b> et <b>Server-Internet</b> .</li> </ol>

# Créer un token d'application

Le token d'application vous permet d'effectuer un Plug & Show avec un token USB.

- 1 Dans le logiciel d'application, cliquez sur  > Créer un token d'application.
- 2 L'écran suivant s'affiche. Cliquez sur **Suivant**.



- 3 Branchez une clé flash sur l'un des ports USB de votre ordinateur. Sélectionnez le disque dans la liste puis cliquez sur **Suivant**.

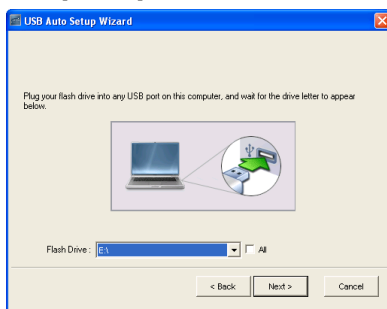

- 4 Cliquez sur **Terminer** pour fermer l'assistant.

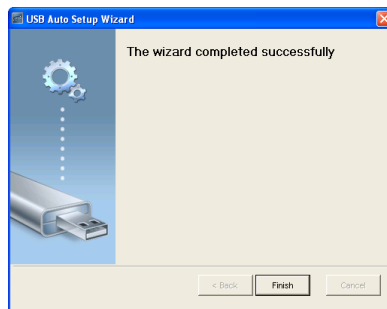

# Guide de dépannage de votre projecteur



Si vous rencontrez des problèmes avec le projecteur, reportez-vous au guide de dépannage suivant. Si le problème persiste, contactez Dell™ (Voir Contacter Dell™ à page 116).

## Problème

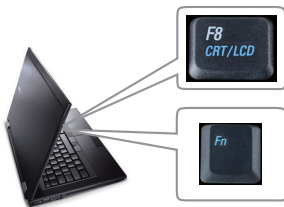
Aucune image n'apparaît sur l'écran.



## Solution possible



- Assurez-vous que le couvercle de l'objectif est retiré et que le projecteur est allumé.
- Assurez-vous que la bonne source d'entrée a été sélectionnée dans le menu SOURCE D'ENTRÉE.
- Assurez-vous que le port graphique externe est activé. Si vous utilisez un ordinateur portable Dell™, appuyez sur   (Fn+F8). Pour les autres ordinateurs, reportez-vous à votre documentation respective. Si des images ne s'affichent pas correctement, veuillez mettre à jour le pilote vidéo de votre ordinateur. Pour les ordinateurs Dell, référez-vous à [support.dell.com](http://support.dell.com).
- Vérifiez que tous les câbles sont correctement connectés. Voir "Connexion de votre projecteur" page 10.
- Assurez-vous que les broches des connecteurs ne sont pas tordues ou cassées.
- Assurez-vous que la lampe est correctement installée (référez-vous à "Remplacer la lampe" page 107).
- Utilisez **Séquence tests** dans le **Rég. projecteur** du menu **Réglages avancés**. Assurez-vous que les couleurs du modèle de test sont correctes.

---

**Problème (suite)**

Image partielle, qui défile ou affichée de façon incorrecte.

**Solution possible (suite)**



- 1** Appuyez sur le bouton **Réglage automatique** de la télécommande ou du panneau de contrôle.
- 2** Si vous utilisez un ordinateur portable Dell™, réglez la résolution de l'ordinateur sur WXGA (1280 x 800) ou sur XGA (1024 x 768) :
  - a** Faites un clic droit sur une partie non utilisée de votre bureau de Microsoft® Windows®, cliquez sur **Propriétés**, puis sélectionnez l'onglet **Réglages**.
  - b** Vérifiez que le réglage du port du moniteur externe est 1280 x 800 ou 1024 x 768 pixels.
  - c** Appuyez sur   (Fn+F8).

Si vous rencontrez des difficultés pour changer les résolutions ou que votre moniteur se fige, redémarrez l'ensemble de l'équipement ainsi que le projecteur.

Si vous n'utilisez pas un ordinateur portable Dell™, référez-vous à votre documentation. Si des images ne s'affichent pas correctement, veuillez mettre à jour le pilote vidéo de votre ordinateur. Pour les ordinateurs Dell, référez-vous à [support.dell.com](http://support.dell.com).

---

L'écran n'affiche pas votre présentation

Si vous utilisez un ordinateur portable, appuyez sur   (Fn+F8).

---

L'image est instable ou vacillante

Ajustez le suivi dans le sous-menu OSD **Réglages écran** du menu **Réglages avancés** (en Mode PC seulement).

---

L'image présente une barre verticale vacillante

Ajustez le suivi dans le sous-menu OSD **Réglages écran** du menu **Réglages avancés** (en Mode PC seulement).

---

<b>Problème (suite)</b>	<b>Solution possible (suite)</b>
La couleur de l'image est incorrecte	<ul style="list-style-type: none"> <li>• Si le projecteur reçoit un signal incorrect de la carte graphique, réglez le type de signal sur <b>RVB</b> dans l' OSD <b>Réglages imagedu</b> menu <b>Réglages avancés</b>.</li> <li>• Utilisez <b>Séquence tests</b> dans le <b>Rég. projecteur</b> du menu <b>Réglages avancés</b>. Assurez-vous que les couleurs du modèle de test sont correctes.</li> </ul>
L'image est floue/pas au point	<p><b>1</b> Ajustez la bague de mise au point située sur l'objectif du projecteur.</p> <p><b>2</b> Assurez-vous que l'écran de projection se trouve à la bonne distance du projecteur (3,94 pieds [1,2 m] à 32,81 pieds [10 m]).</p>
L'image est allongée en affichage DVD de 16:9	<p>Le projecteur détecte automatiquement le format du signal de la source. Il gardera le rapport d'affichage de l'image projetée en fonction du format du signal d'entrée avec un réglage d'origine.</p> <p>Si l'image est encore trop allongée, ajustez le rapport d'affichage dans le <b>Réglages écran</b> du menu <b>Réglages avancés</b> de l'OSD.</p>
L'image est inversée	Sélectionnez <b>Rég. projecteur</b> sur <b>Réglages avancés</b> dans le menu OSD et changez le mode de projection.
La lampe est grillée ou émet des crépitements	Quand la lampe du projecteur atteint sa fin de vie, elle peut griller et produire un fort crépitements. Si cela se produit, le projecteur ne se rallumera pas. Pour remplacer la lampe, voir "Remplacer la lampe" page 107.
Le voyant LAMPE s'allume en orange	Si le voyant <b>LAMPE</b> s'allume en orange, remplacez la lampe.



<b>Problème (suite)</b>	<b>Solution possible (suite)</b>
Le voyant LAMPE clignote en orange	<p>Si le voyant <b>LAMPE</b> clignote en orange, la connexion du module de la lampe peut être interrompue. Vérifiez le module de la lampe et qu'elle a été correctement installée.</p> <p>Si le voyant <b>LAMPE</b> et le voyant <b>Alimentation</b> clignotent en orange, cela signifie que le pilote de la lampe ne marche pas correctement et que le projecteur va s'éteindre automatiquement.</p> <p>Si le voyant <b>LAMPE</b> et le voyant <b>TEMP</b> clignotent en orange et si le voyant <b>Alimentation</b> est allumé en bleu, cela signifie que la palette de couleurs ne marche pas correctement et que le projecteur va s'éteindre automatiquement.</p> <p>Pour annuler le mode de protection, appuyez pendant 10 secondes sur le bouton <b>ALIMENTATION</b>.</p>
Le voyant <b>TEMP</b> s'allume en orange.	Le projecteur a surchauffé. Le projecteur va s'éteindre automatiquement. Essayez de rallumer le projecteur une fois qu'il s'est refroidi. Si le problème persiste, contactez Dell™.
Le voyant <b>TEMP</b> clignote en orange	<p>Si un ventilateur du projecteur ne marche pas correctement, le projecteur s'éteindra automatiquement. Essayez de   annuler le mode du projecteur en appuyant pendant 10 secondes sur le bouton <b>Alimentation</b>.</p> <p>Attendez environ 5 minutes puis essayez de le rallumer. Si le problème persiste, contactez Dell™.</p>
L'OSD n'apparaît pas à l'écran	Appuyez sur le bouton Menu du panneau de contrôle pendant 15 secondes pour déverrouiller l'OSD. Vérifiez <b>Menu verrou</b> sur page 52.
La télécommande ne fonctionne pas correctement ou seulement dans une plage très limitée	Piles faibles. Vérifiez si le faisceau laser de la télécommande est faible. Si c'est le cas, remplacez les 2 piles AAA.

# Signaux de commande

Etat du projecteur	Description	Boutons de contrôle	Voyant	
		Marche	TEMP (Orange)	LAMPE (Orange)
Mode Veille	Projecteur en mode Veille. Prêt à être allumé.	BLEU Clignotant	ETEINT	ETEINT
Mode de préchauffage	Le projecteur est en train de se préchauffer et de s'allumer.	BLEU	ETEINT	ETEINT
Lampe allumée	Projecteur en mode Normal, prêt à afficher une image.  Remarque : Le menu OSD n'est pas ouvert.	BLEU	ETEINT	ETEINT
Mode de refroidissement	Le projecteur est en train de se refroidir avant de s'éteindre.	BLEU	ETEINT	ETEINT
Refroidissement avant mode d'économie d'énergie.	Le projecteur prend 60 secondes pour se refroidir avant d'aller en mode d'économie d'énergie.	ORANGE	ETEINT	ETEINT
Surchauffe du projecteur	Les fentes de ventilation sont bloquées ou la température ambiante est au-dessus de 35 °C. Le projecteur va s'éteindre automatiquement. Assurez-vous que les fentes de ventilation ne sont pas bloquées et que la température ambiante est dans la gamme acceptable. Si le problème persiste, contactez Dell.	ETEINT	ORANGE	ETEINT
Surchauffe du pilote de la lampe	Le pilote de la lampe a surchauffé. Les fentes de ventilation sont bloquées. Le projecteur va s'éteindre automatiquement. Essayez de rallumer le projecteur une fois qu'il s'est refroidi. Si le problème persiste, contactez Dell.	ORANGE	ORANGE	ETEINT
Panne de ventilateur	L'un des ventilateurs ne marche pas correctement. Le projecteur va s'éteindre automatiquement. Si le problème persiste, contactez Dell.	ETEINT	ORANGE Clignotant	ETEINT
Panne de pilote de la lampe.	Le pilote de la lampe ne marche pas correctement. Le projecteur va s'éteindre automatiquement. Débranchez le cordon d'alimentation, patientez trois minutes, puis rallumez le projecteur. Si le problème persiste, contactez Dell.	ORANGE Clignotant	ETEINT	ORANGE Clignotant
Panne de roue chromatique	La roue chromatique ne marche pas. Le projecteur ne marche pas correctement et le projecteur va s'éteindre automatiquement. Débranchez le cordon d'alimentation, attendez 3 minutes puis rallumez le projecteur. Si le problème persiste, contactez Dell.	BLEU	ORANGE Clignotant	ORANGE Clignotant
Panne de lampe	La lampe est défectueuse. Remplacez la lampe.	ETEINT	ETEINT	ORANGE
Panne – Alimentation CC (+12V)	L'alimentation a été coupée. Le projecteur va s'éteindre automatiquement. Débranchez le cordon d'alimentation, attendez 3 minutes puis rallumez le projecteur. Si le problème persiste, contactez Dell.	ORANGE Clignotant	ORANGE	ORANGE
Echec de connexion du module de la lampe	La connexion du module de la lampe a été interrompue. Vérifiez le module de la lampe et qu'elle a été correctement installée. Si le problème persiste, contactez Dell.	ETEINT	ETEINT	ORANGE Clignotant

# Remplacer la lampe

**⚠ AVERTISSEMENT** : Avant de débuter quelque procédure que ce soit de cette section, lisez et suivez les Instructions de sécurité décrites à la page page 8.

Remplacez la lampe quand le message « **La lampe arrive en fin de vie en fonctionnement à pleine puissance. Remplacement recommandé.** [www.dell.com/lamps](http://www.dell.com/lamps) » apparaît à l'écran. Si ce problème persiste après le remplacement de la lampe, contactez Dell™. Pour plus d'informations, voir Contacter Dell™ à la page 116.

**⚠ AVERTISSEMENT** : Utilisez une lampe originale pour un assurer un fonctionnement optimal et sans risque de votre projecteur.

**⚠ AVERTISSEMENT** : La lampe devient très chaude en cours d'utilisation. Pour remplacer la lampe, attendez que le projecteur s'est refroidi pendant au moins 30 minutes.

**⚠ AVERTISSEMENT** : Ne touchez jamais l'ampoule ou le verre de la lampe. Les lampes de projecteur sont très fragiles et peuvent se briser si vous les touchez. Les morceaux de verre sont dangereux et peuvent causer des blessures.

**⚠ AVERTISSEMENT** : Si la lampe est brisée, enlevez toutes les débris du projecteur et jetez-les ou recyclez-les conformément aux lois locales, régionales et fédérales. Pour plus d'informations, visitez [www.dell.com/hg](http://www.dell.com/hg).

1 Eteignez le projecteur et débranchez le cordon d'alimentation.

2 Laissez le projecteur se refroidir pendant au moins 30 minutes.

3 Dévissez les deux vis de fixation du couvercle de la lampe, et retirez le couvercle.

4 Dévissez les deux vis de fixation de la lampe.

5 Soulevez la lampe en la tenant par sa partie métallique.

**🔧 REMARQUE** : Dell™ peut demander que les lampes remplacées durant la période de garantie soient renvoyées à Dell™. Sinon, contactez votre agence de recyclage des déchets pour obtenir l'adresse du dépôt le plus proche.

6 Remplacez toujours la lampe par une lampe neuve.



- 7 Vissez les deux vis de fixation de la lampe.
- 8 Remplacez le couvercle de lampe et serrez les deux vis.
- 9 Réinitialisez la durée d'utilisation de la lampe en sélectionnant « Oui » pour **Réini.heureLamp** dans l'OSD **Conf. Alim.** du menu **Réglages avancés** (voir le menu Réglages alimentation dans le menu Réglages avancés page 54). Lorsque une lampe a été remplacée, le projecteur la détecte automatiquement et réinitialise les heures de la lampe.



**AVERTISSEMENT** : Mise au rebut de la lampe (États-Unis uniquement)  
 LES LAMPES À L'INTÉRIEUR DE CE PRODUIT CONTIENNENT DU MERCURE ET DOIVENT ÊTRE RECYCLÉES OU JETÉES CONFORMÉMENT AUX LOIS LOCALES, RÉGIONALES OU FÉDÉRALES. POUR PLUS D'INFORMATIONS, VISITEZ [WWW.DELL.COM/HG](http://WWW.DELL.COM/HG) OU CONTACTEZ L'ALLIANCE DES INDUSTRIES ELECTRONIQUES : [WWW.EIAE.ORG](http://WWW.EIAE.ORG).  
POUR PLUS D'INFORMATIONS SUR LA MISE AU REBUT DES LAMPES, VISITEZ [WWW.LAMPRECYCLE.ORG](http://WWW.LAMPRECYCLE.ORG).

## Spécifications

Vanne légère	4220: 0,55" XGA S450 DMD, DarkChip3™ 4320: 0,65" WXGA S450 DMD, DarkChip3™
Luminosité	4220: 4100 Lumens ANSI (max.) 4320: 4300 Lumens ANSI (max.)
Rapport de contraste	2000:1 typique (Plein On / Plein Off)
Uniformité	80% typique (Standard du Japon - JBMA)
Nombre de pixels	4220: 1024 x 768 (XGA) 4320: 1280 x 800 (WXGA)
Couleurs affichables	1,07 milliard de couleurs
Vitesse de roue chromatique	2X 1X pour affichage 3D
Objectif de projection	F-Stop : F/ 2,4~2,66 Distance focale : f= 18,2-21,8 mm Objectif Zoom manuel 1,2X, fixe 4220: Rapport de projection = 1,6~1,92 large et télé 4320: Rapport de projection = 1,28~1,536 large et télé
Taille d'écran de projection	4220: 30,8~307 pouces (diagonale) 4320: 36,3~362 pouces (diagonale)
Distance de projection	3,94~32,81 pieds (1,2 m~10 m)
Compatibilité vidéo	Vidéo composite / S-Vidéo : NTSC (J, M, 4.43), PAL (B, D, G, H, I, M, N, Nc, 60), SECAM (B, D, G, K, K1, L) Entrée vidéo composante via VGA : 1080i, 720p, 576i/p, 480i/p Entrée vidéo composante via HDMI : 1080p, 720p, 576i/p, 480i/p
Source d'alimentation	Alimentation universelle 100-264 V CA 50-60 Hz avec entrée PFC

Consommation électrique	Mode normal : 375 W $\pm$ 10% @ 110 Vca (Réseau activé) Mode Eco : 320 W $\pm$ 10% @ 110 Vca (Réseau activé) Mode économie d'énergie : <10 W (Sans fil et réseau activés) Mode Veille : < 0,5 W (Réseau, VGA_Out et Sans fil désactivés)
Audio	2 haut parleurs x 5 watts RMS
Niveau de bruit	35 dB(A) mode Normal, 32 dB(A) mode Eco
Poids	6,4 livres (2,90 kg) $\pm$ 0,05 livre
Dimensions (L x H x D)	11,26 x 4,33 x 9,76 pouces (286 x 110 x 247,8 mm)



Environnement	Température d'utilisation : 5 °C - 35°C (41°F- 95°F) Humidité : 80 % maximum Température de stockage : 0 °C à 60°C (32°F à 140°F) Humidité : 90 % maximum Température de transport : -20 °C à 60°C (-4 °F à 140°F) Humidité : 90 % maximum
Connecteurs d'E/S	Alimentation : Une prise d'alimentation secteur (3 broches - prise C14) Entrée VGA : Deux connecteurs D-sub 15 broches (bleu), VGA-A & VGA-B, pour signaux d'entrée RVB analogique/composante. Sortie VGA : Un connecteur D-sub à 15 broches (noir) pour bouclage VGA-A. Entrée S-Vidéo : Une prise mini-DIN 4 broches standard Connecteur S-Vidéo pour signal Y/C.

Entrée vidéo composite : Une connecteur RCA jaune pour signal CVBS.

Entrée HDMI : Un connecteur HDMI compatible avec HDMI 1.3. Compatible avec HDCP

Entrée audio analogique : Deux mini fiches stéréo 3,5 mm (bleues) et une paire de connecteurs RCA (rouge/blanc).

Sortie audio variable: Une mini prise stéréo 3,5 mm (vert).

Port USB (type A) : Un connecteur USB pour la visualisation des photos/PtG (format JPG/PPT).

Port USB (type B) : Un port mini USB esclave pour prise en charge télécommande et un connecteur USB pour prise en charge d'un écran USB.

Port RS232 : Un connecteur mini-DIN à 6 broches pour les communications RS232.

Port RJ45 : Un connecteur RJ45 pour contrôler le projecteur via réseau et affichage LAN.

Sortie 12 V: Une sortie 12 V c.c. / 200 mA max. pour le contrôle automatique de l'écran.

## Dongle sans fil

Standard sans fil : IEEE802.11b/g/n

Sans fil : Un connecteur USB wifi (Type A) pour prise en charge de dongle sans fil (interface USB, optionnelle).

Système d'exploitation : Windows 7/Vista/XP/2000, MAC OS X

Prend en charge : Les images de présentation et le contrôle du projecteur.

Permet la connexion de jusqu'à 30 utilisateurs en même temps.

Ecran divisé 4-en-1 Permet de projeter sur l'écran 4 images de présentation.

Mode de contrôle de conférence

Supporte la projection audio (besoin d'installer un autre pilote)

## Lampe

Lampe de 300 W Philips remplaçable par l'utilisateur (jusqu'à 2500 heures en mode éco)



**REMARQUE :** La durée de vie de la lampe d'un projecteur est une mesure du niveau de dégradation lumineuse seulement, et n'indique pas que la lampe va tomber en panne et arrêter de marcher après cette durée. La durée de vie de la lampe se définit comme le temps qu'il faut pour que plus de 50 pourcents d'un échantillon de lampes voie sa luminosité diminuer d'environ 50 pourcents par rapport au nombre de lumens nominal d'une lampe en particulier. La durée de vie d'une lampe n'est absolument pas garantie. La durée de vie actuelle d'une lampe de projecteur peut varier en fonction des conditions ambiantes et du mode d'utilisation. L'utilisation d'un projecteur dans des endroits difficiles, par exemple des endroits poussiéreux ou chauds, pendant de nombreuses heures en continu et avec un arrêt brusque va réduire la durée de vie de la lampe et peut même causer un mal fonctionnement.



## Affectation des broches RS232

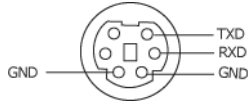

### Protocole RS232

- Réglages de communication

Réglages de connexion	Valeur
Débit en bauds	19.200
Bits de données	8
Parité	Aucun
Bits d'arrêt	1

- Types de commandes

Pour faire apparaître le menu OSD et ajuster les paramètres.

- Syntaxe de commande de contrôle (à partir du PC vers le projecteur)

[H][AC][SoP][CRC][ID][SoM][COMMAND]

- Exemple : Commande de mise sous tension (Envoyer d'abord l'octet de poids faible)

--> 0xBE, 0xEF, 0x10, 0x05, 0x00, 0xC6, 0xFF, 0x11, 0x11, 0x01, 0x00, 0x01

- Liste de commandes de contrôle

Pour afficher le dernier code RS232, allez au site de support de Dell : [support.dell.com](http://support.dell.com).

## Modes de compatibilité (Analogique/Numérique)

Résolution	Taux de rafraîchissement (Hz)	Fréquence Hsync (KHz)	Horloge de pixels (MHz)
640 x 350	70,087	31,469	25,175
640 x 480	59,940	31,469	25,175
640 x 480 p60	59,940	31,469	25,175
720 x 480 p60	59,940	31,469	27,000
720 x 576 p50	50,000	31,250	27,000
720 x 400	70,087	31,469	28,322
640 x 480	75,000	37,500	31,500
848 x 480	60,000	31,020	33,750
640 x 480	85,008	43,269	36,000
800 x 600	60,317	37,879	40,000
800 x 600	75,000	46,875	49,500
800 x 600	85,061	53,674	56,250
1024 x 768	60,004	48,363	65,000
1280 x 720 p50	50,000	37,500	74,250
1280 x 720 p60	60,000	45,000	74,250
1920 x 1080 i50	50,000	28,125	74,250
1920 x 1080 i60	60,000	33,750	74,250
1280 x 720	59,855	44,772	74,500
1024 x 768	75,029	60,023	78,750
1280 x 800	59,810	49,702	83,500
1366 x 768	59,790	47,712	85,500
1360 x 768	60,015	47,712	85,500
1024 x 768	84,997	68,677	94,500
1440 x 900	59,887	55,935	106,500
1152 x 864	75,000	67,500	108,000
1280 x 960	60,000	60,000	108,000
1280 x 1024	60,020	63,981	108,000
1152 x 864	85,000	77,095	119,651
1400 x 1050	59,978	65,317	121,750
1280 X 800	84,880	71,554	122,500
1280 x 1024	75,025	79,976	135,000
1440 X 900	74,984	70,635	136,750
1680 x 1050	59,954	65,290	146,250
1280 x 960	85,002	85,938	148,500
1920 x 1080	60,000	67,500	148,500
1400 X 1050	74,867	82,278	156,000
1280 x 1024	85,024	91,146	157,000
1440 X 900	84,842	80,430	157,000

1600 x 1200	60,000	75,000	162,000
800 x 600	119,972	76,302	73,250
1024 x 768	119,989	97,551	115,500
1280 x 720	120,000	101,563	146,250

# Contacter Dell

Pour les clients qui résident aux États-Unis, appelez 800-WWW-DELL (800-999-3355).



**REMARQUE** : Si vous n'avez pas une connexion Internet, vous pouvez aussi trouver les informations de contact dans la boîte, sur le ticket, la facture ou le catalogue des produits Dell.

Dell™ offre plusieurs options de services et d'assistance téléphonique et en ligne. La disponibilité peut varier en fonction du pays et du produit, et donc certains services peuvent ne pas être disponibles dans votre pays. Pour contacter Dell pour les ventes, l'assistance technique, ou les questions de service à la clientèle :

- 1 Visitez [support.dell.com](https://support.dell.com).
- 2 Vérifiez votre pays ou région dans le menu **Choisir un Pays/Région** au bas de la page.
- 3 Cliquez sur **Nous contacter** sur le côté gauche de la page.
- 4 Sélectionnez le lien du service ou de l'assistance requise.
- 5 Choisissez la méthode pour contacter Dell qui vous convient le mieux.

# Annexe : Glossaire

**LUMENS ANSI** — Un standard pour mesurer la luminosité. Il est calculé en divisant une image d'un mètre carré en 9 rectangles égaux, en mesurant le lux (ou la luminosité) au centre de chaque rectangle et en faisant la moyenne de ces neuf points.

**TAUX D’AFFICHAGE** — Le format d'image le plus populaire est 4:3 (4 par 3). Les premiers formats vidéo de télévisions et d'ordinateur étaient un format d'image de 4:3, ce qui signifie que la largeur de l'image est de 4/3 de fois la hauteur.

**Luminosité** — La quantité de lumière émise à partir d'un affichage ou d'un affichage de projection ou un appareil de projection. La luminosité du projecteur est mesurée en lumens ANSI.

**Température des couleurs** — L'apparence de la couleur de la lumière blanche. Une température des couleurs basse donnera une lumière plus chaude (plus jaunâtre/rougeâtre) et une température des couleurs élevée donnera une lumière plus froide (plus bleuâtre). L'unité standard pour la température des couleurs est Kelvin (K).

**Vidéo composante** — Une méthode pour délivrer la vidéo de qualité dans un format composé d'un signal de luminance et de deux signaux de chrominance séparés, et est définie par Y'Pb'Pr' pour les composantes analogiques et par Y'Cb'Cr' pour les composantes numériques. La vidéo composante est disponible sur les lecteurs DVD.

**Vidéo composite** — Un signal vidéo qui combine luma (luminosité), chroma (couleur), burst (référence de couleur), et sync (signaux de sync horizontal et vertical) en une onde de signal transportée sur une seule paire de fil. Il existe trois types de formats, NTSC, PAL et SECAM.

**Résolution compressée** — Si les images reçues sont d'une résolution plus haute que la résolution native du projecteur, l'image résultante sera réduite pour rentrer sur la résolution native du projecteur. La compression d'une image dans un appareil numérique peut causer certaines images d'être perdues.

**Rapport de contraste** — Plage des valeurs claires et foncées dans une image, ou rapport entre leurs valeurs maximum et minimum. Il y existe deux méthodes utilisées par l'industrie de la projection pour mesurer le rapport :

1 *Plein ON/OFF* — mesure le rapport de la lumière générée d'une et une image toute blanche (Plein ON) et la lumière générée d'une image toute noire (Plein OFF).

2 *ANSI* — mesure un motif de 16 rectangles noirs et blancs alternés. La lumière moyenne générée partir des rectangles blancs est divisée par la lumière moyenne générée par les rectangles noirs pour déterminer le rapport de contraste ANSI.

Le contraste *Plein On/Off* est toujours un nombre plus grand que le contraste ANSI pour le même projecteur.

**dB** — décibel — Une unité utilisée pour exprimer la différence relative en puissance ou intensité, habituellement entre deux signaux acoustiques ou électriques, égal dix fois le logarithme commun du rapport des deux niveaux.

**Écran diagonal** — Une méthode de mesure de la taille d'un écran ou d'une image projetée. Elle mesure d'un coin au coin opposé. Un écran de 9 pieds de haut, 12 pieds de large, avec une diagonale de 15 pieds. Ce document considère que les dimensions de la diagonale sont destinées à un format 4:3 traditionnel de l'image d'un ordinateur, comme pour l'exemple ci-dessus.

**DHCP** — Dynamic Host Configuration Protocol (Protocole de configuration dynamique de l'hôte) — Un protocole de réseau qui permet à un serveur d'assigner automatiquement une adresse TCP/IP à un appareil.

**DLP®** — Traitement numérique de la lumière (Digital Light Processing™)— Technologie d'affichage réflective développée par Texas Instruments, utilisant de petits miroirs manipulés. La lumière passant à travers un filtre de couleurs est envoyée sur les miroirs DLP qui ordonnent les couleurs RVB dans une image projetée à l'écran, aussi connu sous le nom de DMD.

**DMD** — Dispositif micro-miroir numérique — Chaque DMD est composé de milliers de miroirs en alliage d'aluminium microscopiques inclinés montés sur une fourche masquée.

**DNS** — Domain Name System : Système de noms de domaine —Service Internet qui traduit les noms de domaines en adresses IP.

**Distance focale** — La distance entre la surface d'un objectif et son foyer.

**Fréquence** — C'est la vitesse de répétition en cycles par secondes des signaux électriques. Mesurée en Hz (Hertz).

**HDCP** — High-Bandwidth Digital-Content Protection (Protection de contenu numérique à large bande passante) — Une fonctionnalité développée par Intel™ Corporation pour protéger les contenus numériques sur des interfaces numériques, comme par exemple DVI, HDMI.

**HDMI** — High-Definition Multimedia Interface (Interface multimédia haute définition) — HDMI transporte la vidéo haute définition non compressée avec le signal audio numérique et les données de contrôle de l'appareil dans un seul connecteur.

**Hz (Hertz)** — Unité de fréquence.

**IEEE802.11** — un groupe de standards pour la communication entre les réseaux locaux sans fil (WLAN). 802.11b/g/ utilise la bande des 2,4 GHz.

**Correction trapézoïdale** — Dispositif qui corrigera une image par rapport la

déformations (habituellement un effet de sommet large et de base étroite) d'une image projetée causée par l'angle incorrect du projecteur par rapport à l'écran.

**Distance maximum** — La distance par rapport à l'écran laquelle le projecteur peut se trouver pour projeter une image utilisable (suffisamment lumineuse) dans une pièce entièrement noire.

**Taille de l'image maximum** — L'image la plus grande qu'un projecteur peut projeter dans une pièce sombre. Ceci est généralement limité par la plage focale des optiques.

**Distance minimum** — La position la plus proche à laquelle un projecteur peut faire la mise au point d'une image sur un écran.

**NTSC** — National Television Standards Committee. Le standard d'émission pour la vidéo et la projection utilisé en Amérique du Nord, avec un format de 525 lignes et 30 images/seconde.

**PAL** — Phase Alternating Line. Un standard d'émission pour la vidéo et la projection en Europe avec un format de 625 lignes et 25 images/seconde.

**Image inversée** — Fonctionnalité permettant de renverser l'image horizontalement. Quand elle est utilisée dans un environnement de projection avant normal, le texte, les graphiques, etc, sont inversés. L'image inversée est utilisée pour la projection arrière.

**RVB** — Rouge, Vert, Bleu — habituellement utilisé pour décrire un moniteur nécessitant des signaux séparés pour chacune des trois couleurs.

**S-Vidéo** — Un standard de transmission vidéo utilisant un connecteur mini-DIN 4 broches pour envoyer des informations vidéo sur deux fils de signaux appelés luminance (luminosité, Y) et chrominance (couleur, C). S-Vidéo est aussi appelée Y/C.

**SECAM** — Un standard français et international d'émission pour la vidéo et la projection, très similaire à PAL mais avec une méthode d'envoi différente pour les couleurs.

**SSID** — Service Set Identifiers — Un nom utilisé pour identifier un LAN sans fil particulier auquel l'utilisateur veut se connecter.

**SVGA** — Super Video Graphics Array — Comptage de pixels de 800 x 600.

**SXGA** — Super Extended Graphics Array, — Comptage de pixels de 1280 x 1024.

**UXGA** — Ultra Extended Graphics Array — Comptage de pixels de 1600 x 1200.

**VGA** — Video Graphics Array — Comptage de pixels de 640 x 480.

**WEP** — Wired Equivalent Privacy — Une méthode de cryptage des données de communication. La clé de cryptage est créée et envoyée seulement à l'utilisateur communiquant, alors les données de la communication ne peuvent pas être décryptées par un autre partie.

**XGA** — Extended Video Graphics Array : Matrice graphique vidéo étendue — 1024 x 768 pixels.

**WXGA** — Wide Extended Graphics Array : Matrice graphique étendue large — 1280 x 800 pixels.

**Objectif zoom**— Objectif avec une distance focale variable permettant à l'opérateur de rapprocher ou d'éloigner la vue pour rendre l'image plus petite ou plus grande.

**Rapport d'objectif zoom** — C'est le rapport entre l'image la plus petite et la plus grande qu'un objectif peut projeter à partir d'une distance fixe. Par exemple, un rapport d'objectif zoom de 1,4:1 signifie qu'une image de 10 pieds sans zoom serait une image de 14 pieds en plein zoom.



# Index

## A

- Affichage à l'écran 38
  - AIDE 57
  - ENTRÉE AUDIO 41
  - LANGUE 56
  - LUMINOSITÉ / CONTRASTE 40
  - MODE VIDÉO 40
  - RÉGLAGE AUTO 39
  - RÉGLAGES AVANCÉS 41
  - SOURCE D'ENTRÉE 38
  - SOURCE D'ENTRÉE
    - AFFICHAGE MULTIPLE 39
  - VOLUME 41
- Allumer/éteindre le projecteur
  - Allumer le projecteur 24
  - Eteindre le projecteur 24

## C

- Connecteur d'entrée VGA-B (D-sub) 10
- Connexion du projecteur
  - A un ordinateur 12
  - Câble HDMI 20, 21, 23
  - Câble RS232 14
  - Câble S-Vidéo 17
  - Câble USB/USB 12
  - Câble USB-A/USB-B 15
  - Câble VGA/VGA 12, 13

- Câble VGA/YPbPr 19
- Câble vidéo composite 18
- Connexion avec un câble HDMI 20
- Connexion avec un câble S-vidéo 17
- Connexion avec un câble Vidéo composante 19
- Connexion avec un câble Vidéo composite 18
- Connexion d'un ordinateur avec un câble RS232 14, 15
- Cordon d'alimentation 12, 13, 14, 15, 17, 18, 19, 20, 21, 22, 23
- Écran de projection motorisé 22
- Prise 12 V CC 22
- Contacteur Dell 7, 105, 107

## D

- Dell
  - contacter 116

## G

- Guide de dépannage 102
  - Contacteur Dell 102

## N

- numéros de téléphone 116

## P

- Panneau de commandes 31
- Ports de connexion
  - +12 V Connecteur de sortie CC 10
  - Connecteur d'entrée audio-A 10
  - Connecteur d'entrée audio-B 10
  - Connecteur d'entrée de canal droit audio-C 10
  - Connecteur d'entrée de canal gauche audio-C 10
  - Connecteur d'entrée VGA-A (D-sub) 10
  - Connecteur d'entrée VGA-B (D-sub) 10
  - Connecteur de sortie audio 10
  - Connecteur du cordon d'alimentation 10
  - Connecteur HDMI 10
  - Connecteur mini USB (type mini B) pour la télécommande 10
  - Connecteur RJ45 10
  - Connecteur RS232 10
  - Connecteur S-Vidéo 10
  - Connecteur USB Type A pour visualisateur USB 10
  - Connecteur USB Type B pour affichage USB 10
  - Connecteur USB wifi type A 10
  - Connecteur vidéo composite 10
  - Fente du câble de sécurité 10
  - Sortie VGA-A (prise en boucle du moniteur) 10

## R

- Réglage de l'image projetée 25
  - Baisser le projecteur 25
  - baisser le projecteur
    - Molette de réglage d'inclinaison 25
    - Pied élévateur 25
  - Bouton élévateur 25
  - Réglage de la hauteur du projecteur 25
- Réglage du zoom et de la mise au point du projecteur 26
  - Bague de mise au point 26
  - Ergot du zoom 26
- Remplacer la lampe 107

## S

- Spécifications
  - Audio 110
  - Compatibilité Vidéo 109
  - Connecteurs d'E/S 110
  - Consommation électrique 110
  - Couleurs affichables 109
  - Dimensions 110
  - Distance de projection 109
  - Environnement 110
  - Luminosité 109
  - Niveau de bruit 110
  - Nombre de pixels 109
  - Objectif de projection 109
  - Poids 110
  - Protocole RS232 113
  - Rapport de contraste 109
  - Source d'alimentation 109

- Taille d'écran de projection 109
- Uniformité 109
- Vanne légère 109
- Vitesse de roue chromatique 109

support

- contacter Dell 116

## **T**

Télécommande 33

- Récepteur IR 32

## **U**

Unité principale 8

- Bague de mise au point 8

- Bouton éleveur pour le réglage  
de la hauteur 8

- Couvercle de l'objectif 8

- Ergot du zoom 8

- Objectif 8

- Panneau de contrôle 8

- Récepteur IR 8